

ICP DAS

CAN 整体解决方案

2013



Industrial Computer Product Data Acquisition System

应用结构

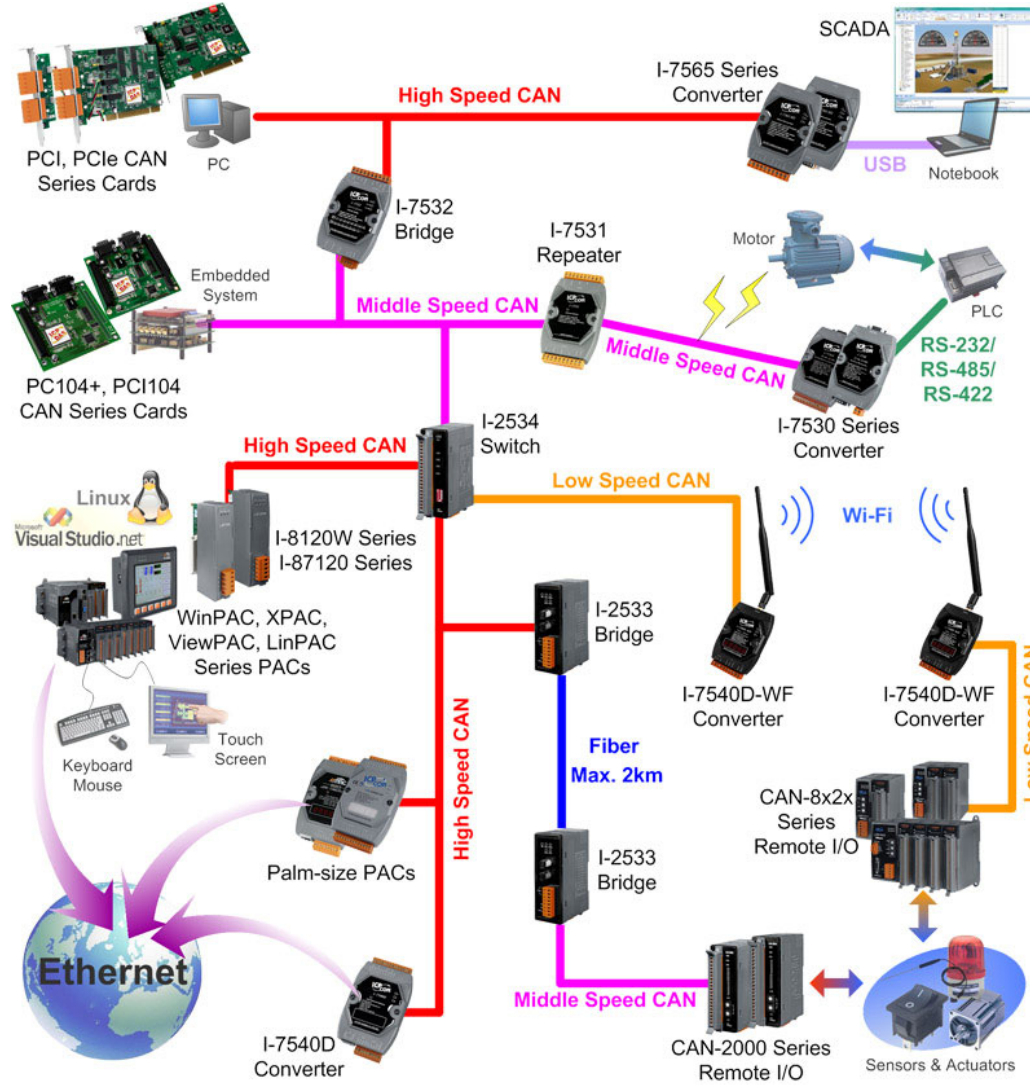

CAN bus 与 RS-485 比较

	RS-485	CAN Bus
Bus 长度	40 m 1.2 km	40 m 10 km
速率	1.2 k 115.2 k	5 k 1 M bps
多主端	不支持	支持多主端
优势	已被广泛使用	安全的串行通讯
特点	---	支持仲裁机制



泓格 CAN bus 系列产品



CAN bus 转换器解决方案

CAN 转换器 / 讯号增益器 / 桥接器 / 交换器	
光纤与 CAN 转换器	I-2532 , I-2533
串列埠 與 CAN 转换器	I-7530 , I-7530-FT , I-7530A , I-7530A-MR
USB 與 CAN 转换器	I-7565 , I-7565-H1 , I-7565-H2
Ethernet 與 CAN 转换器	I-7540D
Wi-Fi 與 CAN 转换器	I-7540D-WF
CAN bus 讯号增益器	I-7531
CAN bus 桥接器	I-7532
CAN bus 交换器	I-2534



CAN 轉換器解決方案

CAN/Fiber Products		
	I-2532	I-2533
類型	CAN 與 光纖轉換器	CAN 與 光纖橋接器
延長 CAN bus 距離	X	V
內建 CAN 封包緩衝	X	V
訊號延遲	125ns max	120us max
修復受干擾的 CAN 訊號	V	V
CAN 端隔離	V	V
最多串接節點	100	100
鮑率	自動偵測 (500K max.)	10k~1Mbps



CAN 轉換器的效能

CAN 轉換器的效能		延遲時間 或 最大 FPS
Fiber / CAN Converter	I-2532	Delay Time = 125 ns
	I-2533	Delay Time = 120 us
Serial / CAN Converter	I-7530 , I-7530A I-7530-FT ,	320 ~ 420 FPS
	I-7530A-MR	370 FPS
USB / CAN Converter	I-7565	250 FPS
	I-7565-H1 / H2	3000 FPS
Ethernet / CAN Converter	I-7540D	1600 FPS
	I-7540D-MTCP	2300 FPS
Wi-Fi / CAN Converter	I-7540D-WF	700 FPS
CAN bus Repeater	I-7531	Delay Time = 125 ns
CAN bus Bridge	I-7532	Delay Time = 120 us
CAN bus Switch	I-2534	Delay Time = 360 ~ 560 us



CAN 转换器解决方案

• CAN 与 光纤转换器 (I-2532)

特性：

- 符合 CAN 2.0A 与 2.0B 规范。
- 符合 ISO 11898-2 规范。
- 自动侦测速率，范围 10 k ~ 500 kbps
- 光纤埠：ST（多模）。
- 最多可串接 100 个 CAN 节点。
- 提供CAN讯号的转换与隔离。
- 不支持延长 CAN bus 距离。
- CAN端带有 2500 Vrms 高压隔离器。
- 电源端带有 3 kV 高压隔离器。



CAN 转换器解决方案

- CAN与 光纤转换器 (I-2532)

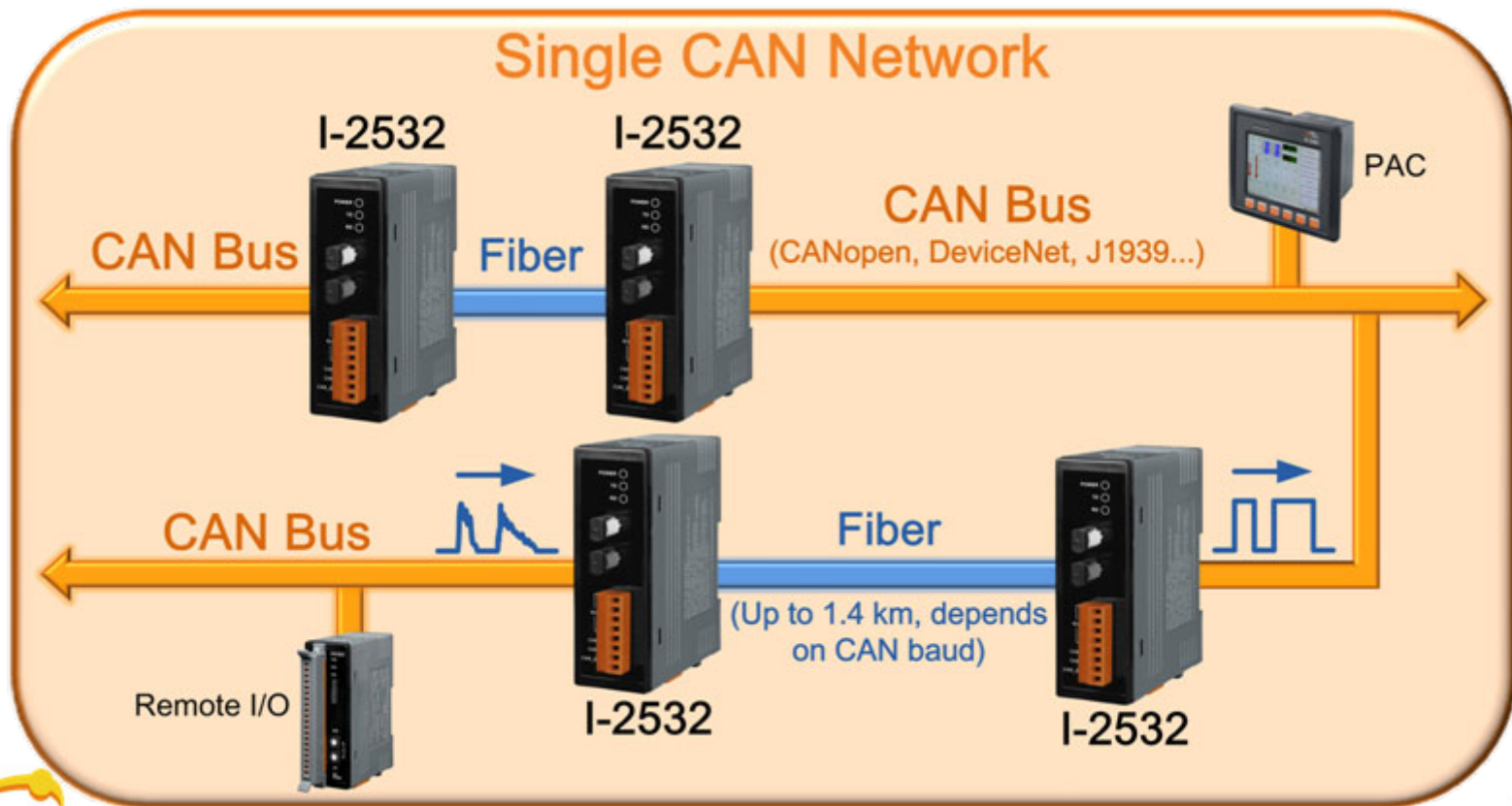

CAN 转换器解决方案

• I-2533 (CAN 与 光纤桥接器)

Feature :

- 符合 CAN 2.0A 与 2.0B 规范。
- 符合 ISO 11898-2 规范。
- 可调整速率，范围 10 k ~ 1 Mbps.
- 支持使用者自订速率。
- 光纤埠：ST (多模)。
- 最多可串接 100 个 CAN 节点。
- 可延长 CAN bus 的通讯距离。
- 可修复受干扰的 CAN 讯号。
- 内建 CAN 封包缓冲，CAN 信息不漏接。
- CAN端带有 2500 Vrms 高压隔离器。
- 电源端带有 3 kV 高压隔离器。



CAN 转换器解决方案

- CAN 与 光纤桥接器 (I-2533)

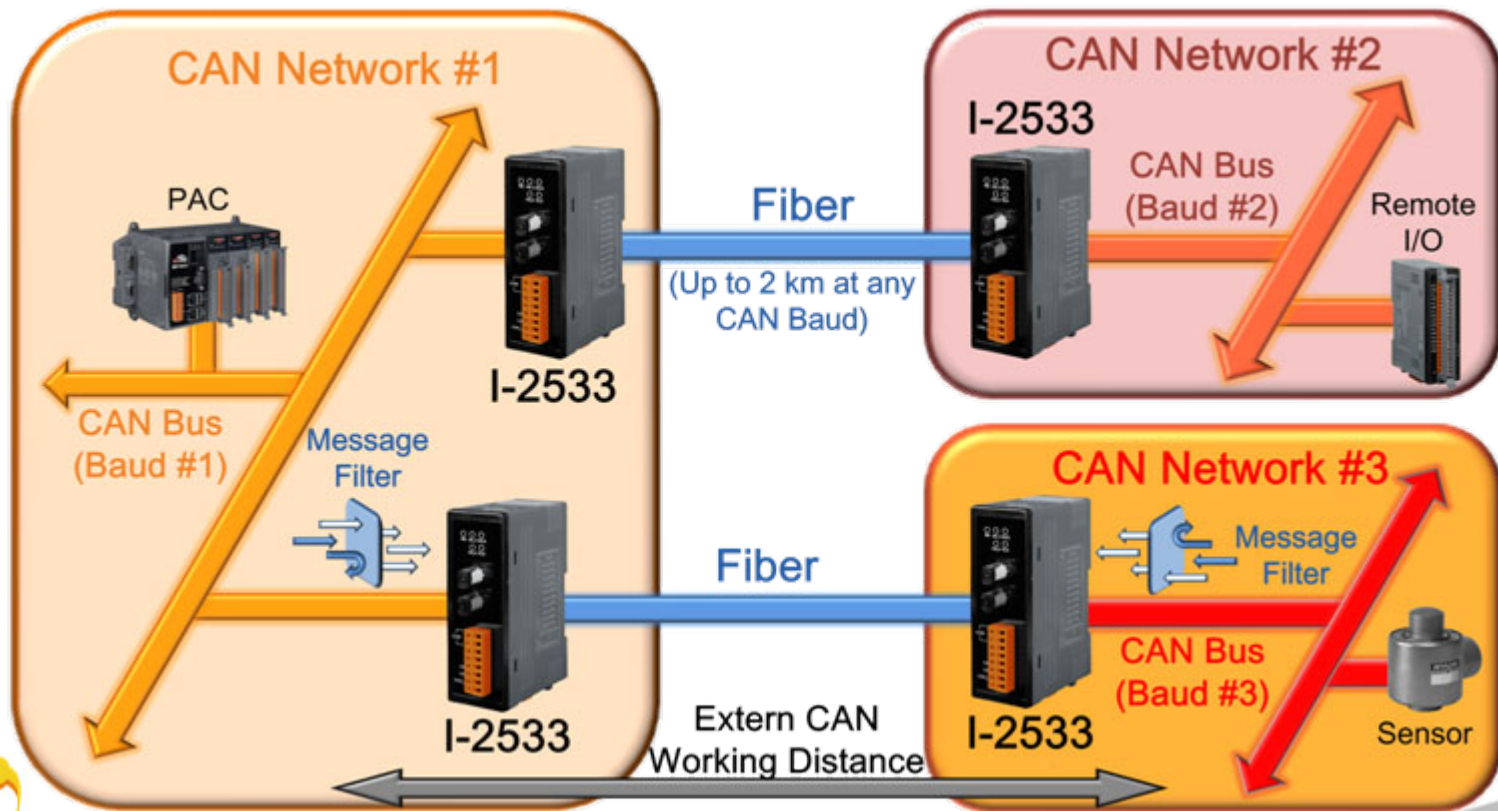

CAN 轉換器解決方案

CAN/RS-232 Products		
	I-7530	I-7530-FT
類型	CAN 與 RS-232轉換器	CAN 與 RS-232轉換器
符合 ISO 規範	11898-2	11898-3 (容錯)
單線傳輸	X	V
鮑率	10k~1Mbps	10k, 20k, 50k, 125k bps
CAN端隔離	V	X
內建CAN 封包緩衝	V	V
透明傳輸	V	V



CAN 转换器解决方案

• RS-232 与 CAN bus 转换器 (I-7530)

特性：

- 符合 CAN 2.0A 与 2.0B 规范。
- 符合 ISO 11898-2 规范。
- 可调整速率，范围 10 k ~ 1 Mbps.
- 1 个 CAN 埠与 1 个 RS-232 埠。
- 可设置 CAN 过滤器。
- 支持透明传输 (Pair-Connection)。
- 内建 CAN 及 RS-232 封包缓冲，信息不漏接。
- CAN 端带有 2500 Vrms 高压隔离器。
- 电源端带有 3 kV 高压隔离器。



CAN 转换器解决方案

- RS-232 与 CAN bus 转换器 (I-7530)

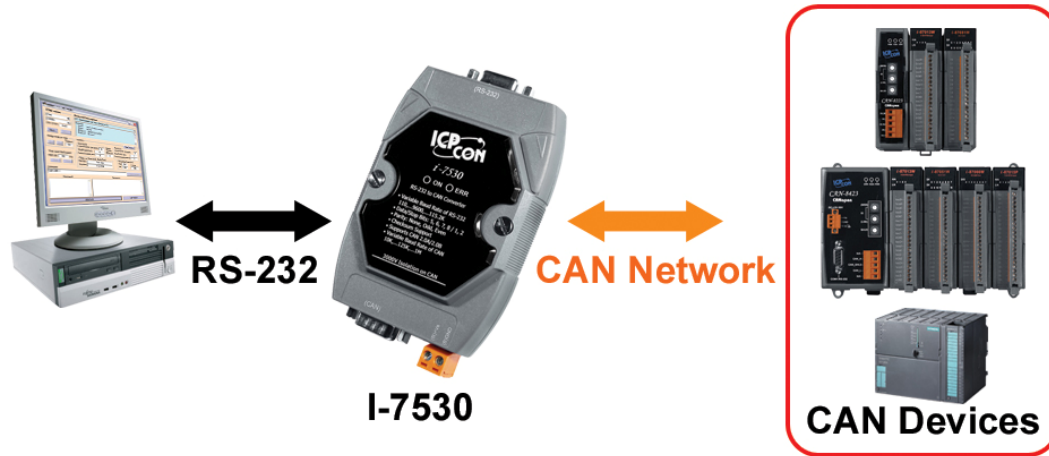

Pair Connection (Transparent Communication)

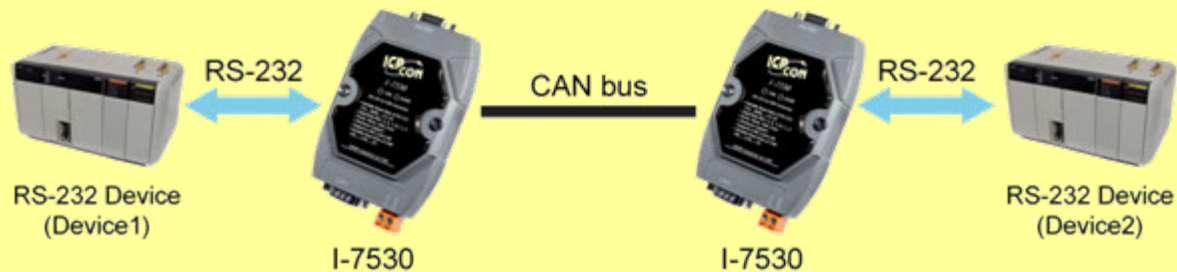

CAN 转换器解决方案

• RS-232 与 CAN bus 容错型转换器 (I-7530-FT)

特性：

- 符合 CAN 2.0A 与 2.0B 规范。
- 符合 ISO 11898-3 规范(容错规范)。
- 速率：10k, 20k, 50k, 125k bps.
- 可设置 CAN 过滤器。
- 1 个 CAN 埠与 1 个 RS-232 埠。
- 支持透明传输 (Pair-Connection)。
- 内建 CAN 及 RS-232 封包缓冲，信息不漏接。
- 无高压隔离器。



CAN 转换器解决方案

- RS-232 与 CAN bus 容错型转换器 (I-7530-FT)



Pair Connection (Transparent Communication)



CAN 轉換器解決方案

CAN/UART Products		
	I-7530A	I-7530A-MR
類型	CAN 與 RS-232/422/485 轉換器	CAN 與 Modbus RTU轉換器
CAN bus 鮑率	10k~1Mbps	10k~1Mbps
特定CAN ID	X	V (10組)
最大UART 鮑率	115200bps	230400bps
CAN端隔離	V	V
內建CAN ,UART封包緩衝	V	V
透明傳輸	V	V



CAN 转换器解决方案

• RS-485 与 CAN bus 转换器 (I-7530A)

特性：

- 符合 CAN 2.0A 与 2.0B 规范。
- 符合 ISO 11898-2 规范。
- 可调整速率，范围 10 k ~ 1 Mbps.
- 1 个 CAN/ RS-232/ RS-485/ RS-422 埠。
- 可设置 CAN 过滤器。
- 支持透明传输 (Pair-Connection)。
- 内建 CAN 及 UART 封包缓冲，信息不漏接。
- CAN 端带有 2500 Vrms 高压隔离器。
- 电源端带有 3 kV 高压隔离器。



CAN 转换器解决方案

- RS-485 与 CAN bus 转换器 (I-7530A)

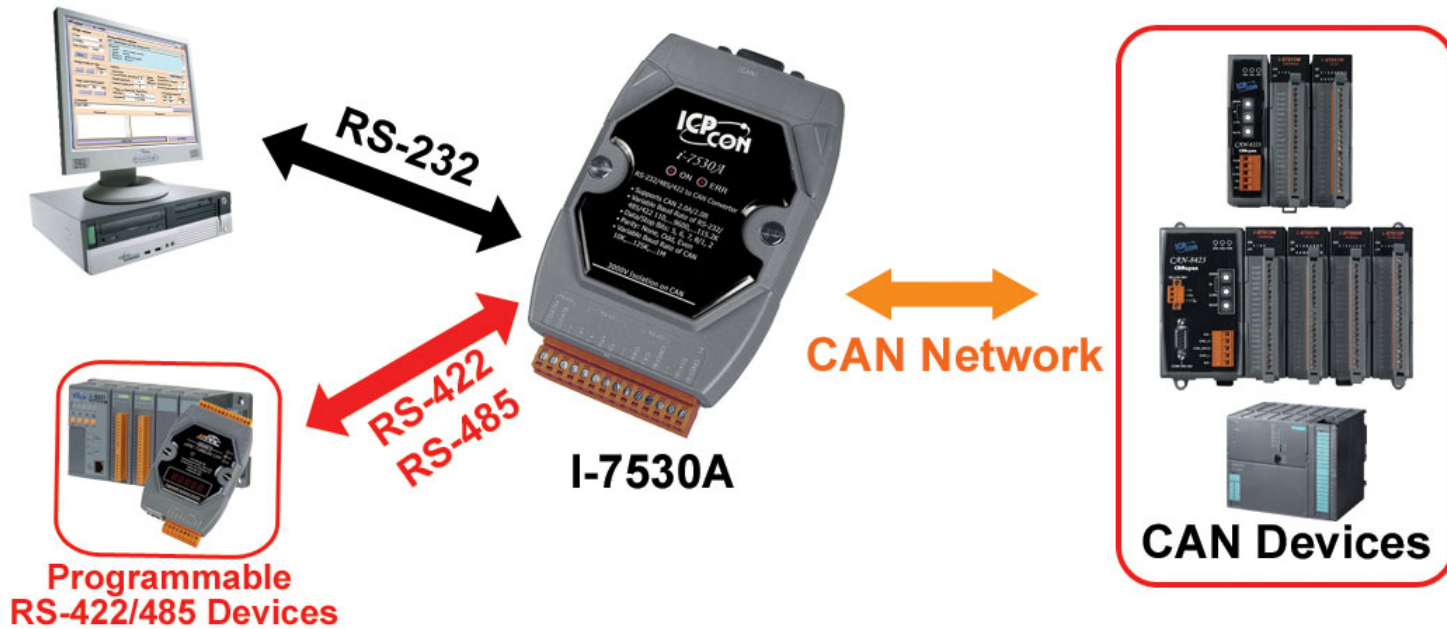

CAN 转换器解决方案

• Modbus RTU 与 CAN bus 转换器 (I-7530A-MR)

特性：

- 符合 CAN 2.0A 与 2.0B 规范。
- 符合 ISO 11898-2 规范。
- 可调整速率，范围 10 k ~ 1 Mbps.
- 1 个 CAN/ RS-232/ RS-485/ RS-422 埠。
- 可设置 CAN 过滤器。
- 支持透明传输 (Pair-Connection)。
- 可通过 Modbus RTU 命令，发送及接收 CAN 封包。
- 内建 CAN及UART 封包缓冲，信息不漏接。
- RS232 功能与 I-7530 模块兼容。
- CAN端带有 2500 Vrms 高压隔离器。
- 电源端带有 3 kV 高压隔离器。



CAN 转换器解决方案

- Modbus RTU 与 CAN bus 转换器 (I-7530A-MR)

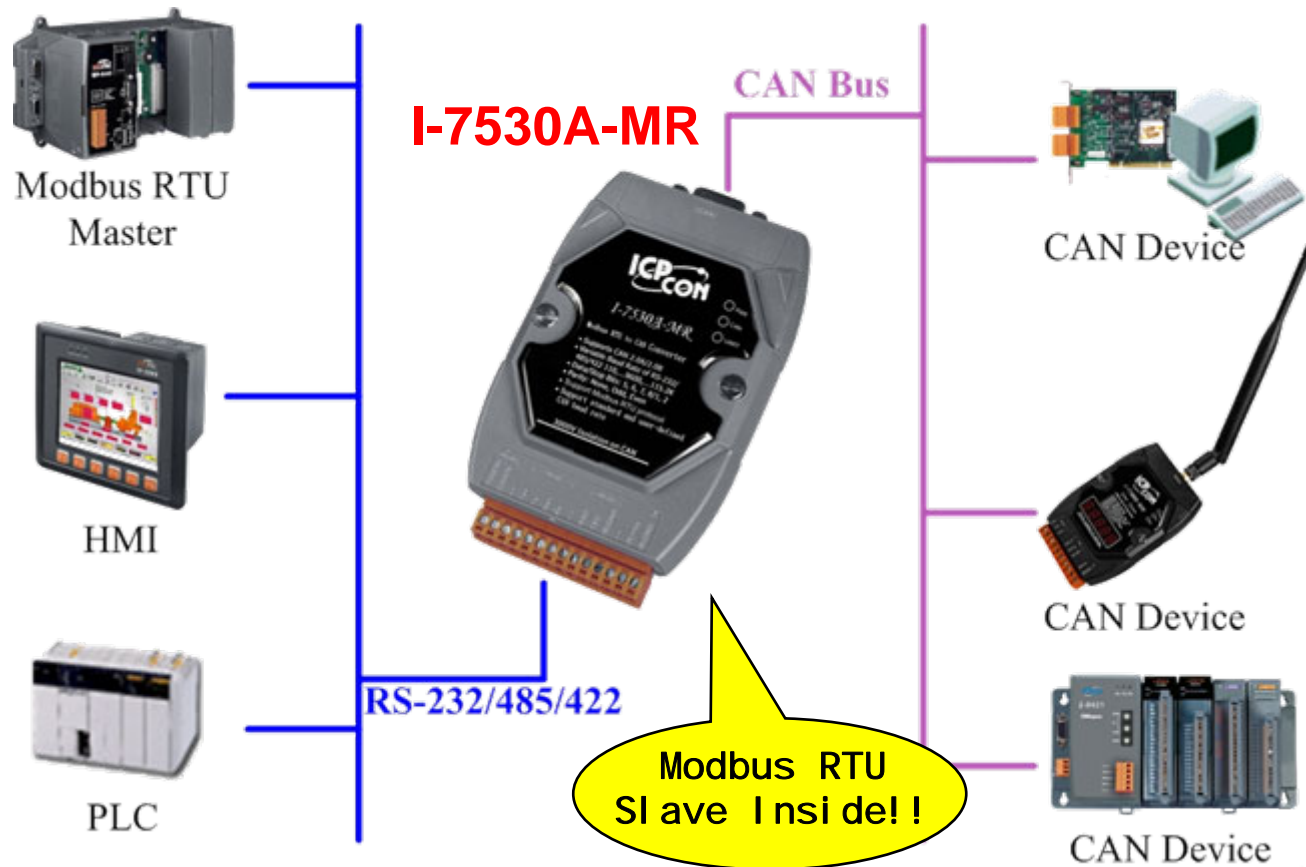

CAN 轉換器解決方案

CAN/USB Products			
	I-7565	I-7565-H1	I-7565-H2
鮑率	10k~1Mbps	5k~1Mbps	5k~1Mbps
CAN埠	1	1	2
硬體序號	X	V	V
CAN端隔離	V	V	V
內建CAN 緩衝	V	V	V
USB供電	V	V	V



CAN 转换器解决方案

• USB 与 CAN bus 转换器 (I-7565)

特性：

- 符合 CAN 2.0A 与 2.0B 规范。
- 符合 ISO 11898-2 规范。
- 可调整速率，范围 10 k ~ 1 Mbps.
- 1 个 CAN 埠及 1 个 USB 埠。
- 符合 USB 规范 1.1/2.0
- 可设置 CAN 过滤器。
- 由 USB 供电，不需额外电源。
- 内建 CAN 及 USB 封包缓冲，信息不漏接。
- CAN端带有 2500 Vrms 高压隔离器。
- 电源端带有 3 kV 高压隔离器。



CAN 转换器解决方案

- **USB 与 CAN bus 转换器 (I-7565)**

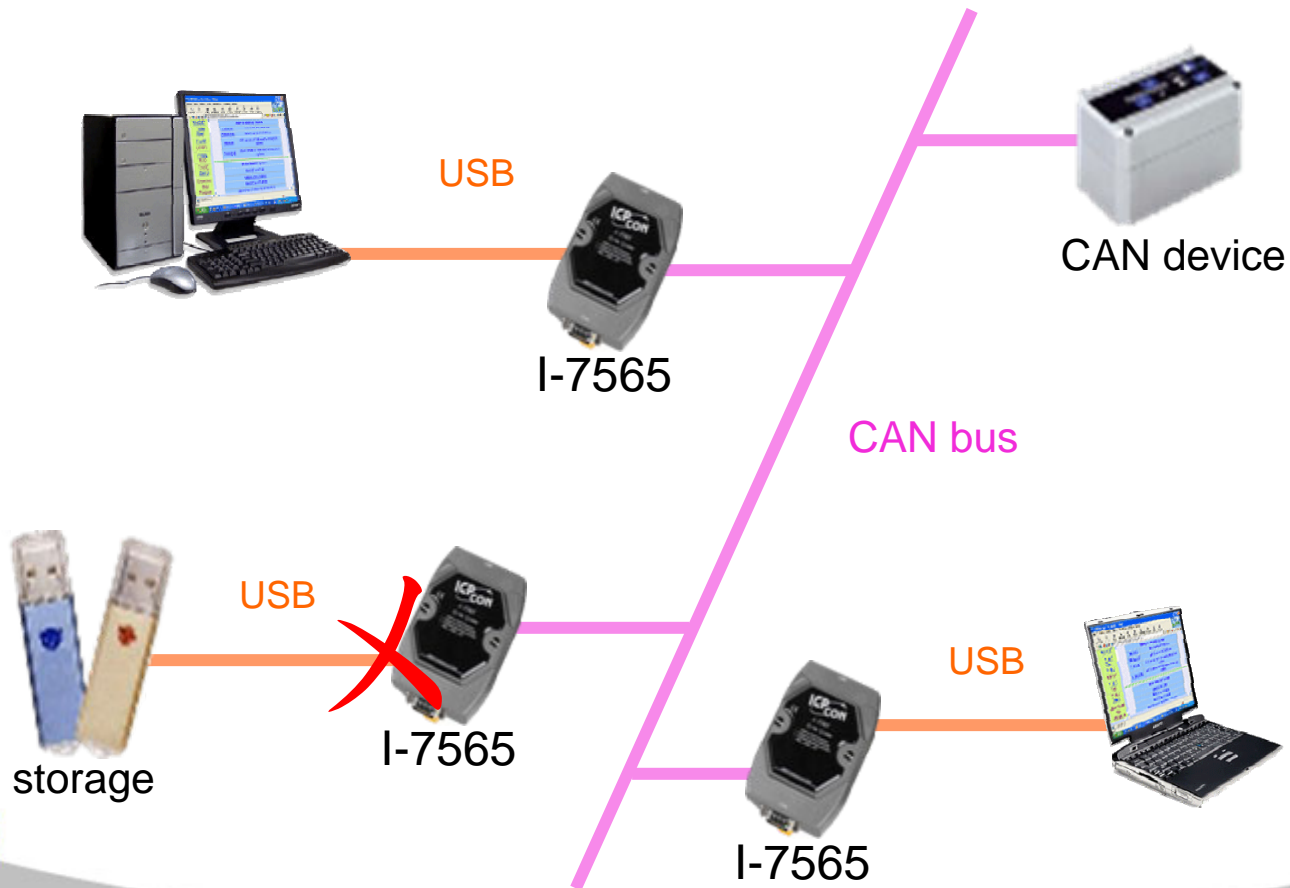

CAN 转换器解决方案

- 高速 USB 与 CAN bus 转换器 (I-7565-H1)
- 高速 USB 与 CAN bus 转换器 (I-7565-H2)

特性：

- 符合 CAN 2.0A 与 2.0B 规范。
- 符合 ISO 11898-2 规范。
- 可调整速率，范围 5 k ~ 1 Mbps.
- I-7565-H1 有 1 个 CAN。
- I-7565-H2 有 2 个 CAN。
- 符合 USB 规范 1.1/2.0。
- 可设置 CAN 过滤器。
- 由 USB 供电，不需额外电源。
- 内建 CAN 及 USB 封包缓冲，信息不漏接。
- 提供硬件序号，可保护使用者的程序。
- CAN 端带有 2500 Vrms 高压隔离器。
- 电源端带有 3 kV 高压隔离器。



I-7565-H1



I-7565-H2



CAN 转换器解决方案

- 高速 USB 与 CAN bus 转换器 (I-7565-H1/H2)



CAN 轉換器解決方案

CAN/Ethernet Products		
	I-7540D	I-7540D-MTCP
類型	CAN 與 Ethernet轉換器	CAN 與 Ethernet /Modbus轉換器
Virtual COM 技術	V	X
Modbus 支援	無	Modbus TCP Server / RTU Slave
特定CAN ID	X	V (30組)
內建CAN 封包緩衝	V	V
最多連線數	25	25
鮑率	10k~1Mbps	10k~1Mbps



CAN 转换器解决方案

• Ethernet 与 CAN bus 转换器 (I-7540D)

特性：

- 符合 CAN 2.0A 与 2.0B 规范。
- 符合 ISO 11898-2 规范。
- 可调整速率，范围 10 k ~ 1 Mbps.
- 1 个 CAN/ RS-232/ RS-485 埠。
- 1 个 10/100 Base-T Ethernet 埠。
- 可设置 CAN 过滤器。
- 支持 Virtual COM 技术。
- 支持最多 25 个远端连线。
- 可由 Web 浏览器来设置模组参数。
- 内建 CAN 封包缓冲，信息不漏接。
- CAN端带有 2500 Vrms 高压隔离器。
- 电源端带有 1 kV 高压隔离器。



CAN 转换器解决方案

- Ethernet 与 CAN bus 转换器 (I-7540D)

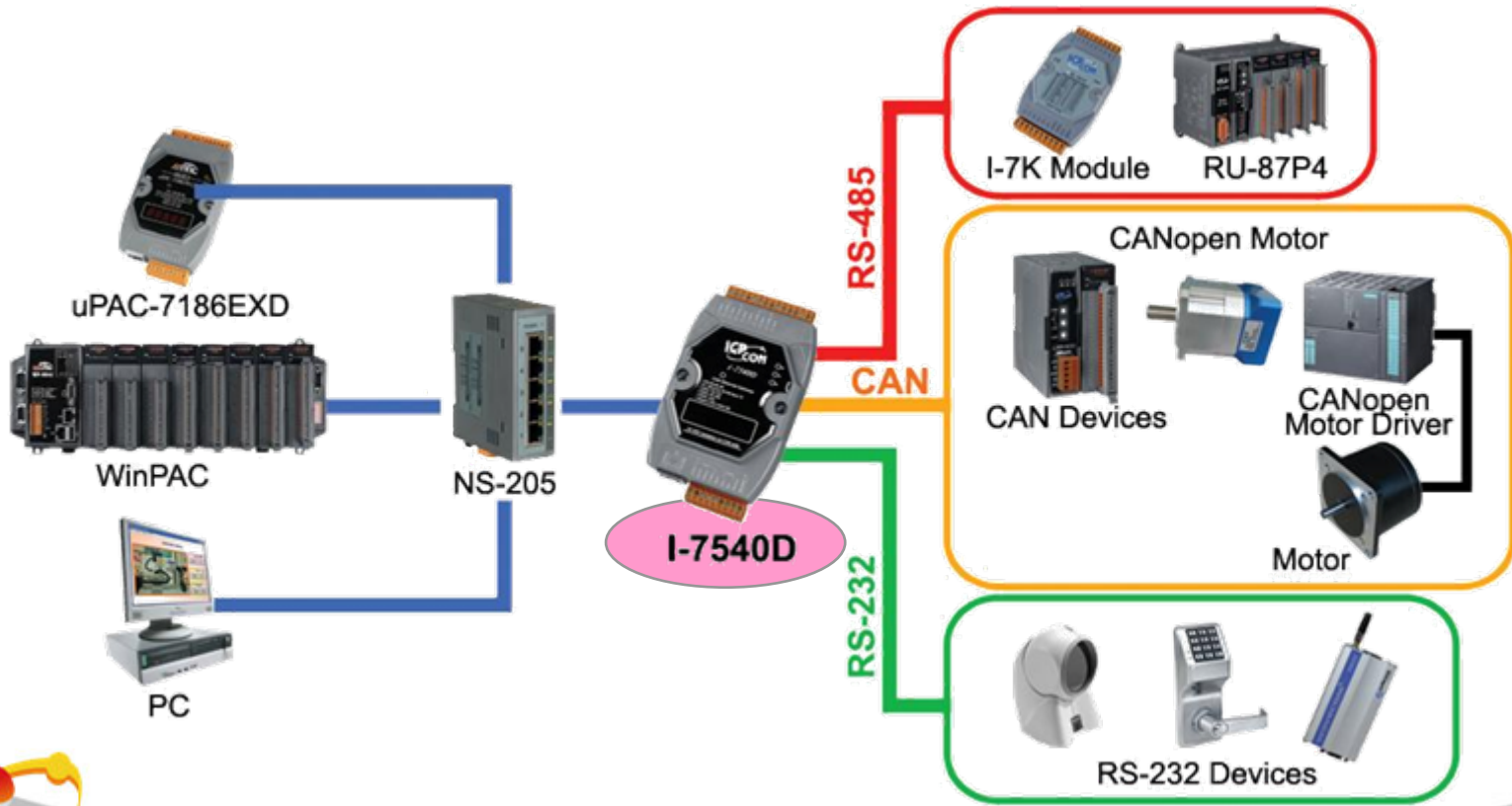

CAN 轉換器解決方案

• Modbus 與 CAN bus 轉換器 (I-7540D-MTCP)

特性：

- 符合 CAN 2.0A 與 2.0B 規範。
- 符合 ISO 11898-2 規範。
- 可調整鮑率，範圍 10 k ~ 1 Mbps.
- 1 個 CAN/ RS-232/ RS-485 埠。
- 1 個 10/100 Base-T Ethernet 埠。
- 可設定 CAN 過濾器。
- 支援 Modbus TCP Server / RTU Slave 。
- 支援最多 25 個遠端連線。
- 可由 Web 瀏覽器來設定模組參數。
- 內建 CAN 封包緩衝，訊息不漏接。
- CAN端帶有 2500 Vrms光耦合隔離器。
- DC-DC有 1 kV光耦合隔離器。



CAN 轉換器解決方案

- Modbus 與 CAN bus 轉換器 (I-7540D-MTCP)

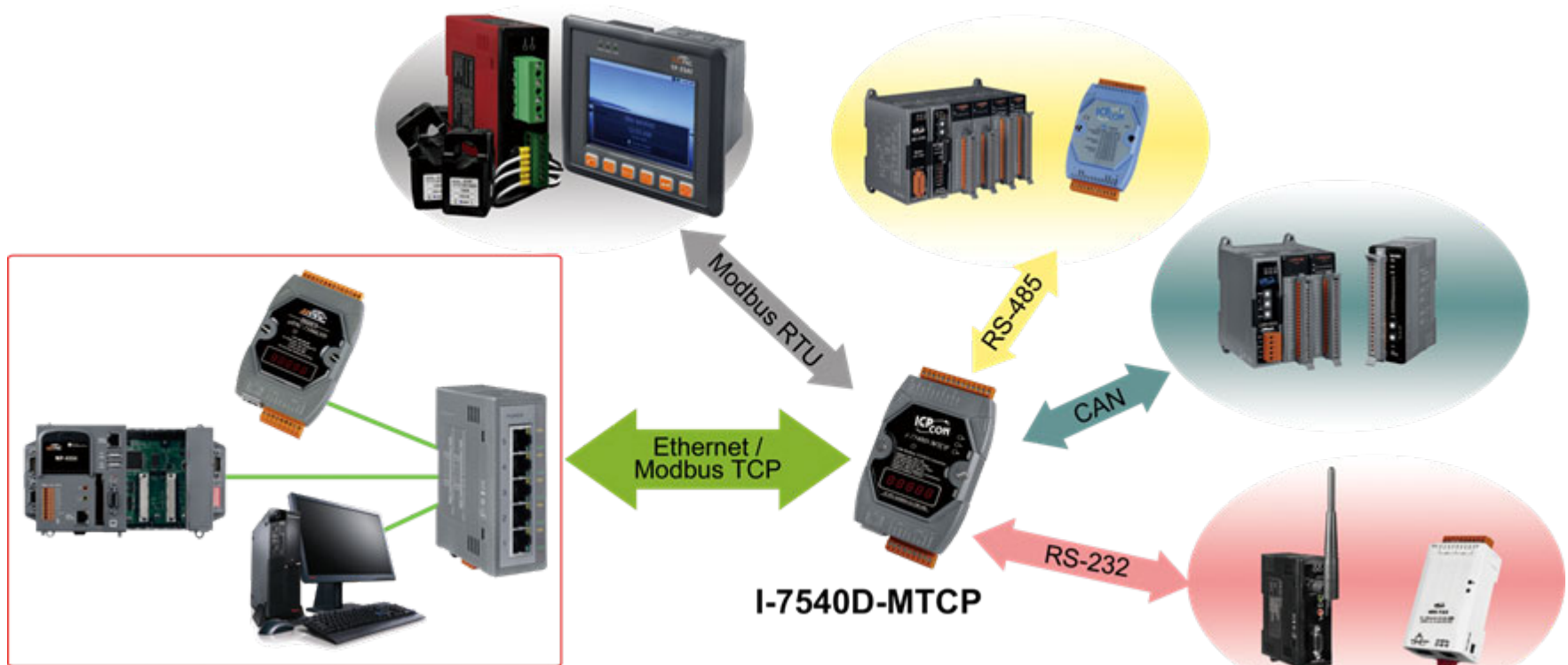

CAN 转换器解决方案

• Wi-Fi 与 CAN bus 转换器 (I-7540D-WF)

特性：

- 符合 CAN 2.0A 与 2.0B 规范。
- 无线网络符合 IEEE 802.11b/g 规范。
- 可调整速率，范围 5 k ~ 1 Mbps.
- 支持 WEP/ WPA/ WPA2 安全性加密。
- 支持 infrastructure 方式及 ad-hoc 方式。
- 支持”点对点”与”多点”传输方式。
- 可设置 CAN 过滤器。
- 内建 CAN 及 Wi-Fi 封包缓冲，信息不漏接。
- 无线网络通讯距离 100m ~ 300m。
- CAN端带有 2500 Vrms 高压隔离器。
- 电源端带有 3 kV 高压隔离器。



CAN 转换器解决方案

- **Wi-Fi 与 CAN bus 转换器 (I-7540D-WF)**



CAN 轉換器解決方案

CAN Products		
	I-7531	I-7532
類型	CAN bus 訊號增益器	CAN bus 橋接器
鮑率	自動偵測	5k~1Mbps
訊號延遲	V	V
延長 CAN bus 的通訊距離	X	V
修復受干擾的 CAN 訊號	V	V
內建 CAN 封包緩衝	V	V
最多串接節點數	至少 100	至少 100
CAN 端隔離	V	V



CAN 转换器解决方案

• CAN bus 讯号增益器 (I-7531)

特性：

- 符合 CAN 2.0A 与 2.0B 规范。
- 符合 ISO 11898-2 规范。
- 自动侦测速率，范围 10 k ~ 500 kbps
- 最多可串接 100 个 CAN 节点。
- 可修复受干扰的 CAN 讯号。
- 不支持延长 CAN bus 距离。
- CAN 端带有 2500 Vrms 高压隔离器。
- 电源端带有 3 kV 高压隔离器。



CAN 转换器解决方案

- CAN bus 讯号增益器 (I-7531)

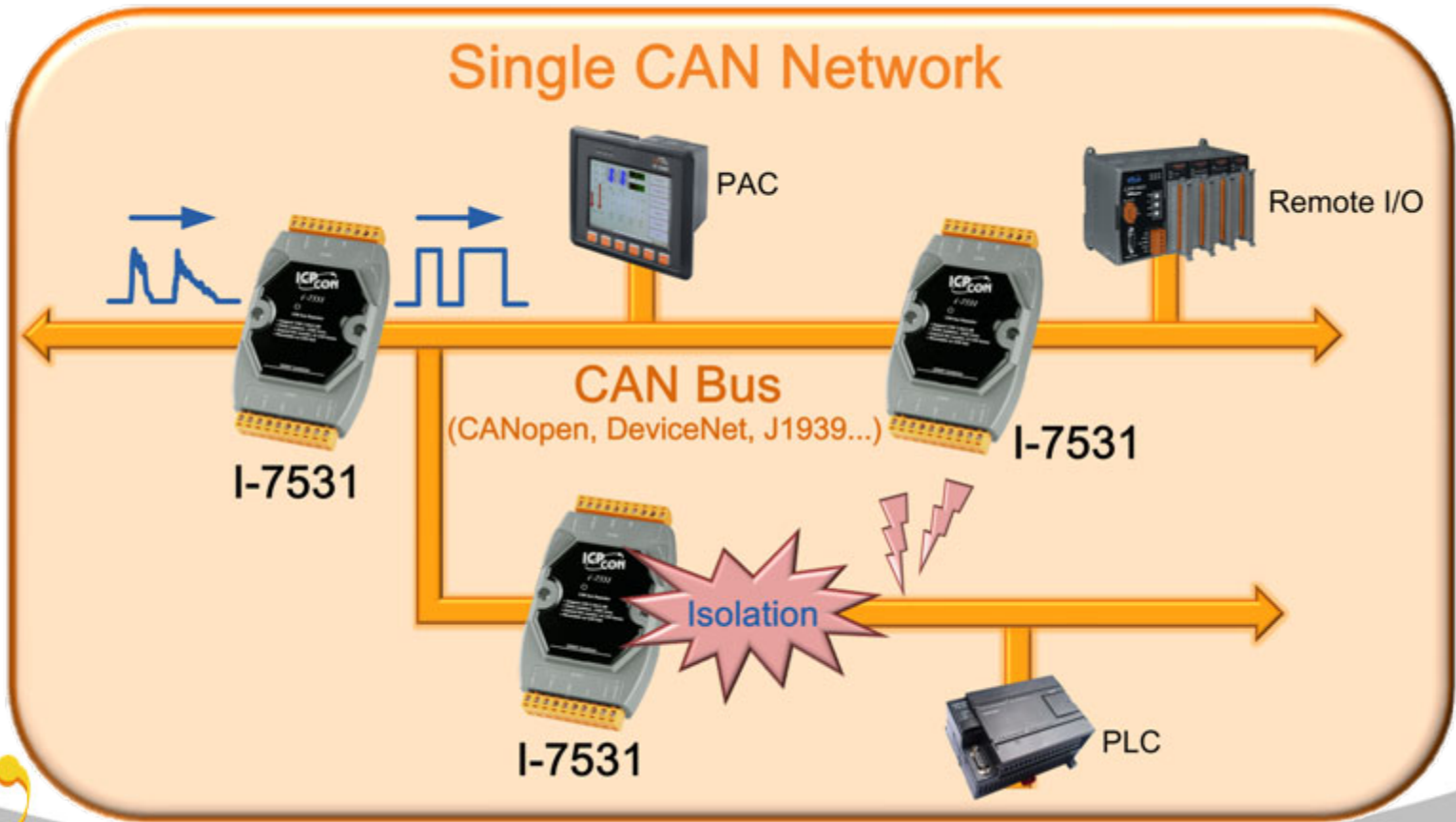

CAN 转换器解决方案

• CAN bus 桥接器 (I-7532)

Feature :

- 符合 CAN 2.0A 与 2.0B 规范。
- 符合 ISO 11898-2 规范。
- 可调整速率，范围 5 k ~ 1 Mbps.
- 支持使用者自订速率。
- 可设置 CAN 过滤器。
- 最多可串接 100 个 CAN 节点。
- 可延长 CAN bus 的通讯距离。
- 可修复受干扰的 CAN 讯号。
- 内建 CAN 封包缓冲，CAN 信息不漏接。
- CAN 端带有 2500 Vrms 高压隔离器。
- 电源端带有 3 kV 高压隔离器。



CAN 转换器解决方案

- CAN bus 桥接器 (I-7532)

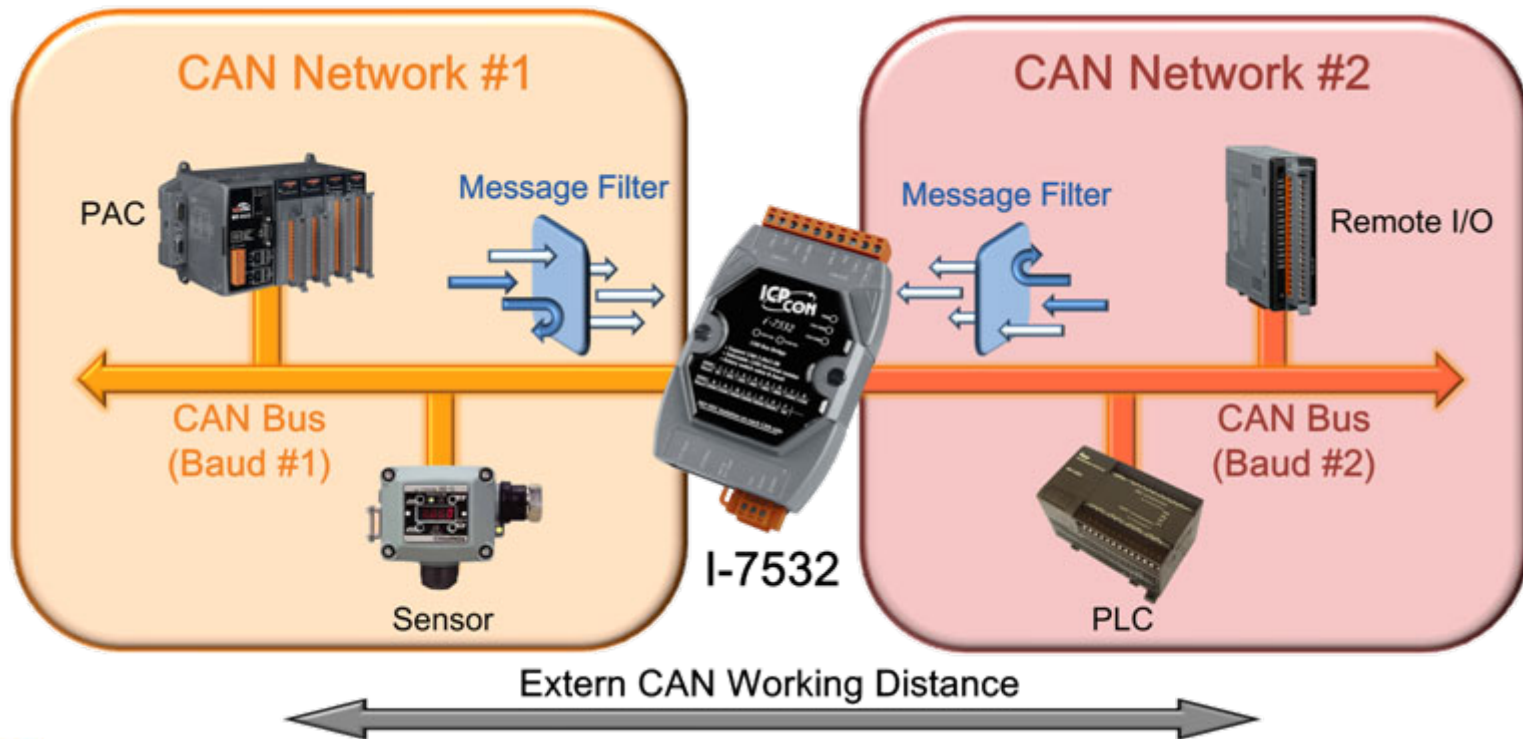

CAN 转换器解决方案

• CAN bus 交换器 (I-2534)

Feature :

- 符合 CAN 2.0A 与 2.0B 规范。
- 符合 ISO 11898-2 规范。
- 可调整速率，范围 5 k ~ 1 Mbps.
- 支持使用者自订速率。
- 可设置 CAN 过滤器。
- 可弹性设置绕送路径(Route Path)。
- 可延长CAN bus 的通讯距离。
- 可修复受干扰的CAN讯号。
- 内建 CAN 封包缓冲，CAN 信息不漏接球。
- 支持星状或树状拓朴。
- CAN端带有 2500 Vrms 高压隔离器。
- 电源端带有 3 kV 高压隔离器。



CAN 转换器解决方案

- CAN bus 交换器 (I-2534)

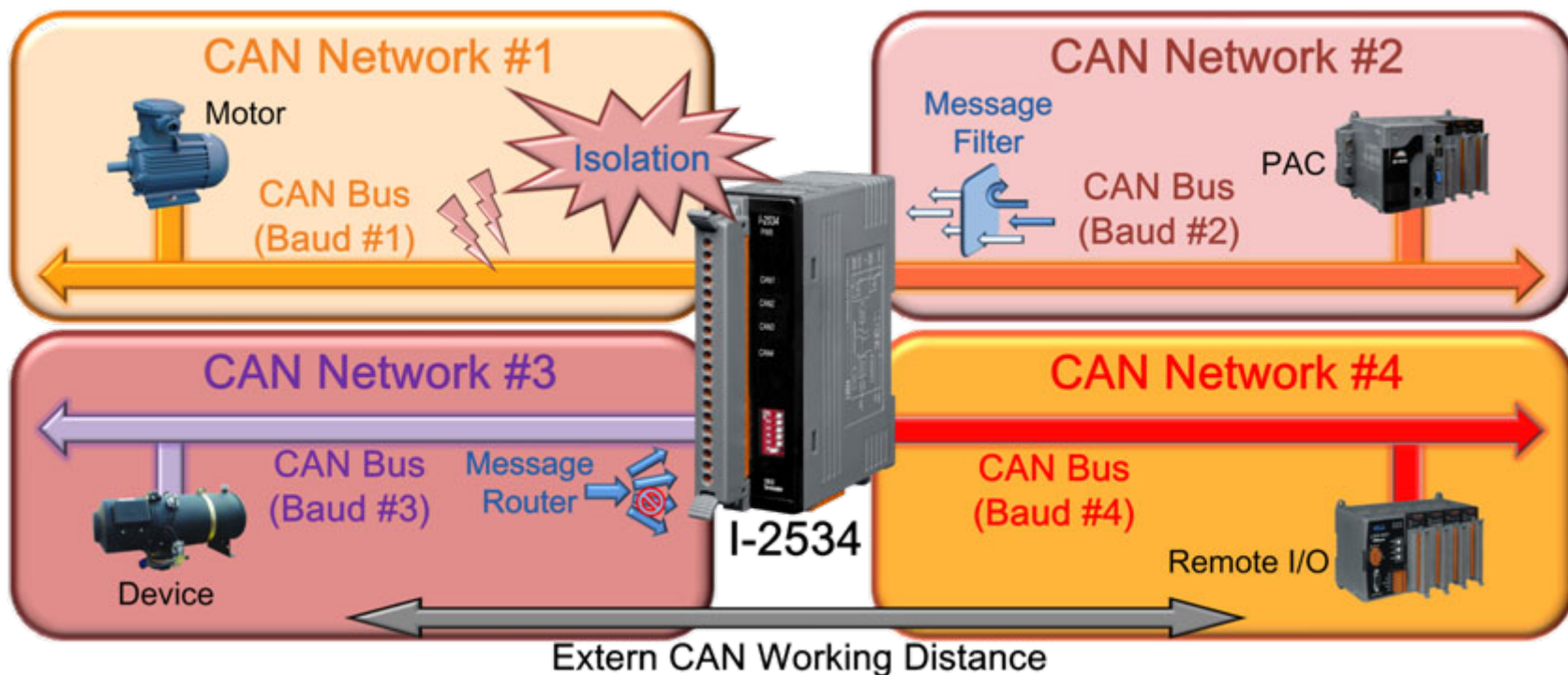

PAC 解决方案

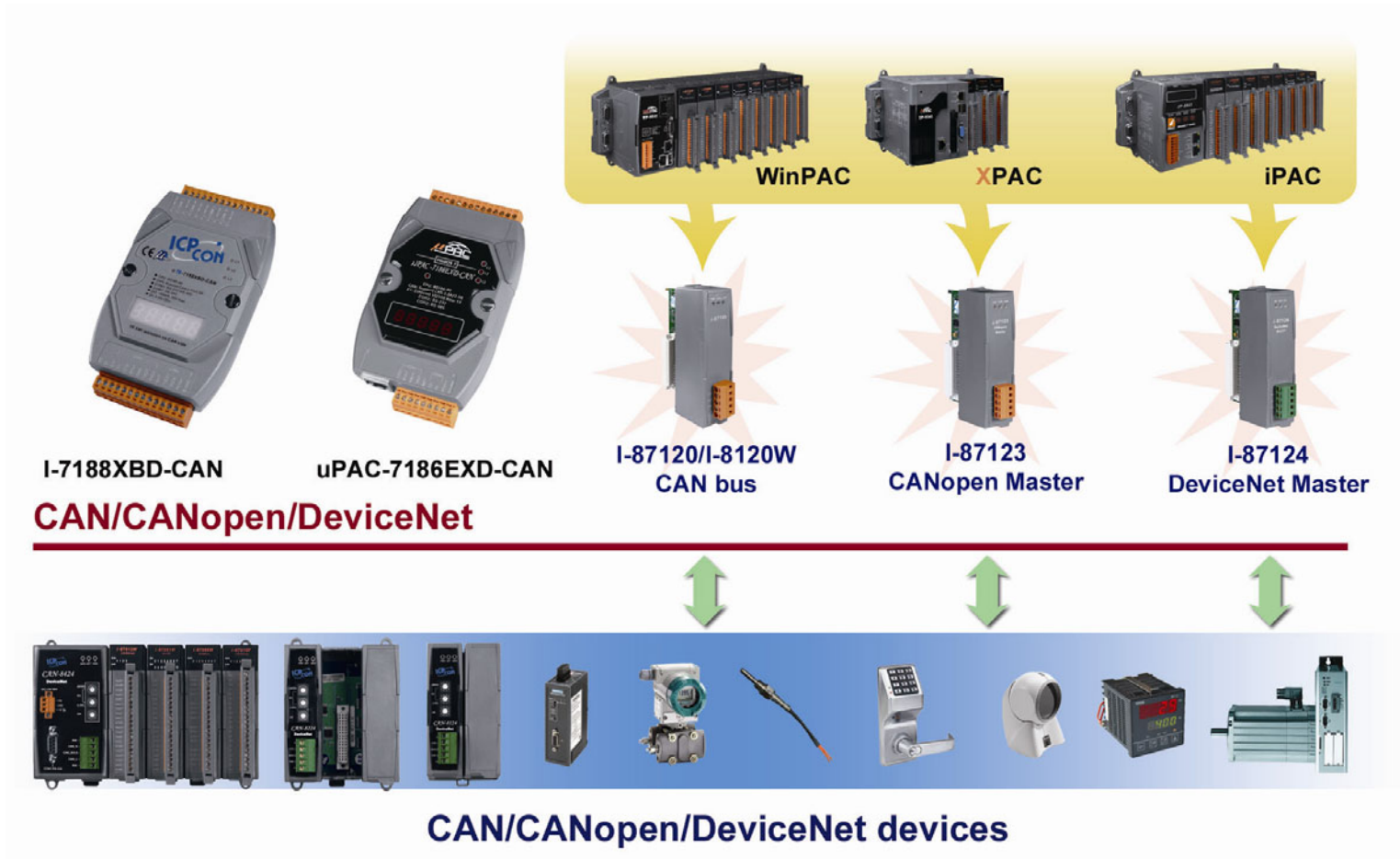

CAN bus uPAC 解决方案

CAN bus PAC 产品	
掌上型 CAN PAC 控制器 内建 UART 及 DI/DO	I-7188XBD-CAN
掌上型 CAN PAC 控制器 内建 Ethernet / UART 及 DI/DO	uPAC-7186EXD-CAN
插卡式 CAN PAC 模块 可用在 XPAC / WinPAC / ViewPAC	I-87120 , I-8120W



CAN bus uPAC 解決方案

CAN bus uPAC Products		
	I-7188XBD-CAN	uPAC-7186EXD-CAN
Ethernet Port	X	V
CPU	80186, 40MHz CPU	80186, 80MHz CPU
內建硬體序號	V	V
內建CAN 封包緩衝	V	V
CAN端隔離	V	V
7 段顯示器	V	V



CAN bus uPAC 解决方案

• 掌上型 CAN PAC 控制器 (I-7188XBD-CAN)

Feature :

- 80186, 40MHz CPU.
- 512K bytes SRAM.
- 512K bytes Flash.
- 2K byte EEPROM.
- 支持 C/C++ 程序语法，开发韧体。
- 内建泓格研发的 Dos 操作系统(MiniOS 7)。
- 内建硬件序号，可用来保护使用者的软件。
- 内建 CAN / UART / DO / DI 通道。
- 7 段显示器。
- CAN端带有 2500 Vrms 高压隔离器。
- 电源端带有 3 kV 高压隔离器。



CAN bus uPAC 解决方案

- 掌上型 CAN PAC 控制器 (I-7188XBD-CAN)

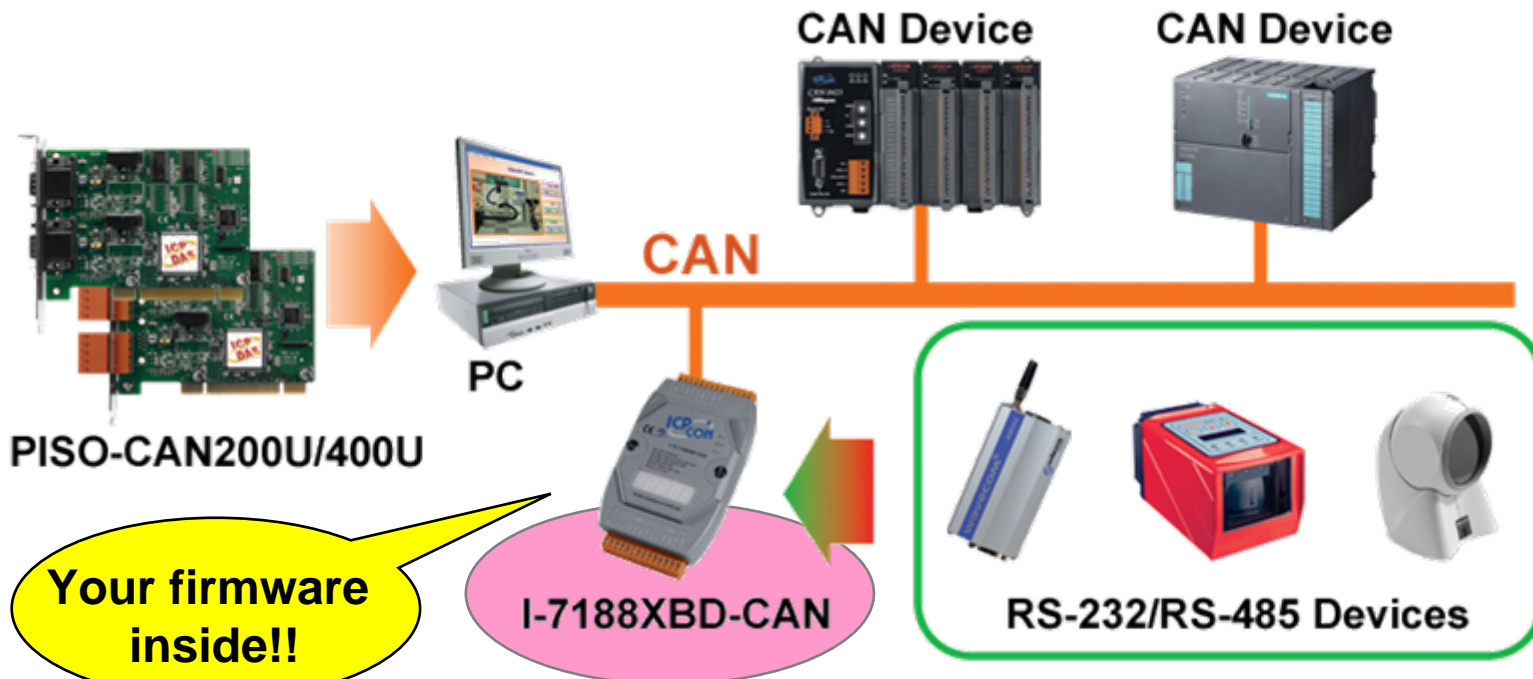

PISO-CAN200U/400U

PC

CAN Device

CAN Device

CAN

Your firmware inside!!

I-7188XBD-CAN

RS-232/RS-485 Devices



CAN bus uPAC 解决方案

• 掌上型 CAN PAC 控制器 (uPAC-7186EXD-CAN)

Feature :

- 80186, 40MHz CPU.
- 512K bytes SRAM.
- 512K bytes Flash.
- 2K byte EEPROM.
- 支持 C/C++ 程序语法，开发韧体。
- 内建泓格研发的 Dos 操作系统(MiniOS 7)。
- 内建硬件序号，可用来保护使用者的软件。
- 内建 CAN / UART / DO / DI 通道。
- 内建 10/100 BASE-T Ethernet 埠。
- 7 段显示器。
- CAN端带有 2500 Vrms 高压隔离器。
- 电源端带有 3 kV 高压隔离器。



CAN bus uPAC 解决方案

- 掌上型 CAN PAC 控制器 (uPAC-7186EXD-CAN)

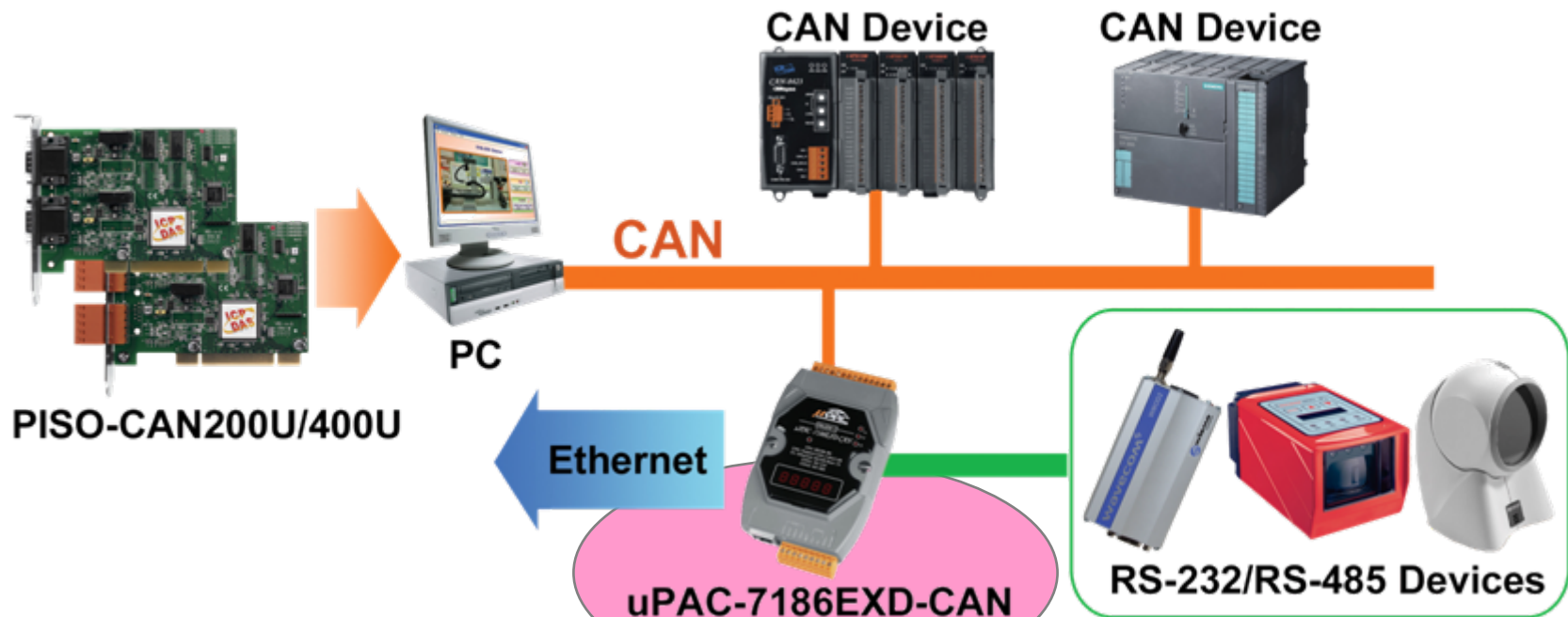

CAN bus 插卡式PAC 解決方案

CAN bus uPAC Products		
	I-87120	I-8120W
控制方式	透過 I-87K 串列埠	透過 I-8K 並列埠
CPU	80186, 40MHz CPU	80186, 40MHz CPU
內建硬體序號	V	V
內建 CAN 封包緩衝	V	V
CAN 端隔離	V	V
可否搭配 PAC	V	V



CAN bus uPAC 解决方案

• 插卡式 CAN PAC 模块 (I-87120)

Feature :

- 模组通过 **I-87K** 串列埠与控制器主机沟通。
- 80186, 40MHz CPU.
- 512K bytes SRAM.
- 512K bytes Flash.
- 2K byte EEPROM.
- 支持 **C/C++** 程序语法，开发韧体。
- 内建泓格研发的 **Dos** 操作系统(**MiniOS 7**)。
- 可搭配各种系列主机，包含 **XPAC / WinPAC / ViewPAC** 等控制器主机。
- **CAN**端带有 **2500 Vrms** 高压隔离器。
- 电源端带有 **3 kV** 高压隔离器。



CAN bus uPAC 解决方案

- 插卡式 CAN PAC 模块 (I-87120)

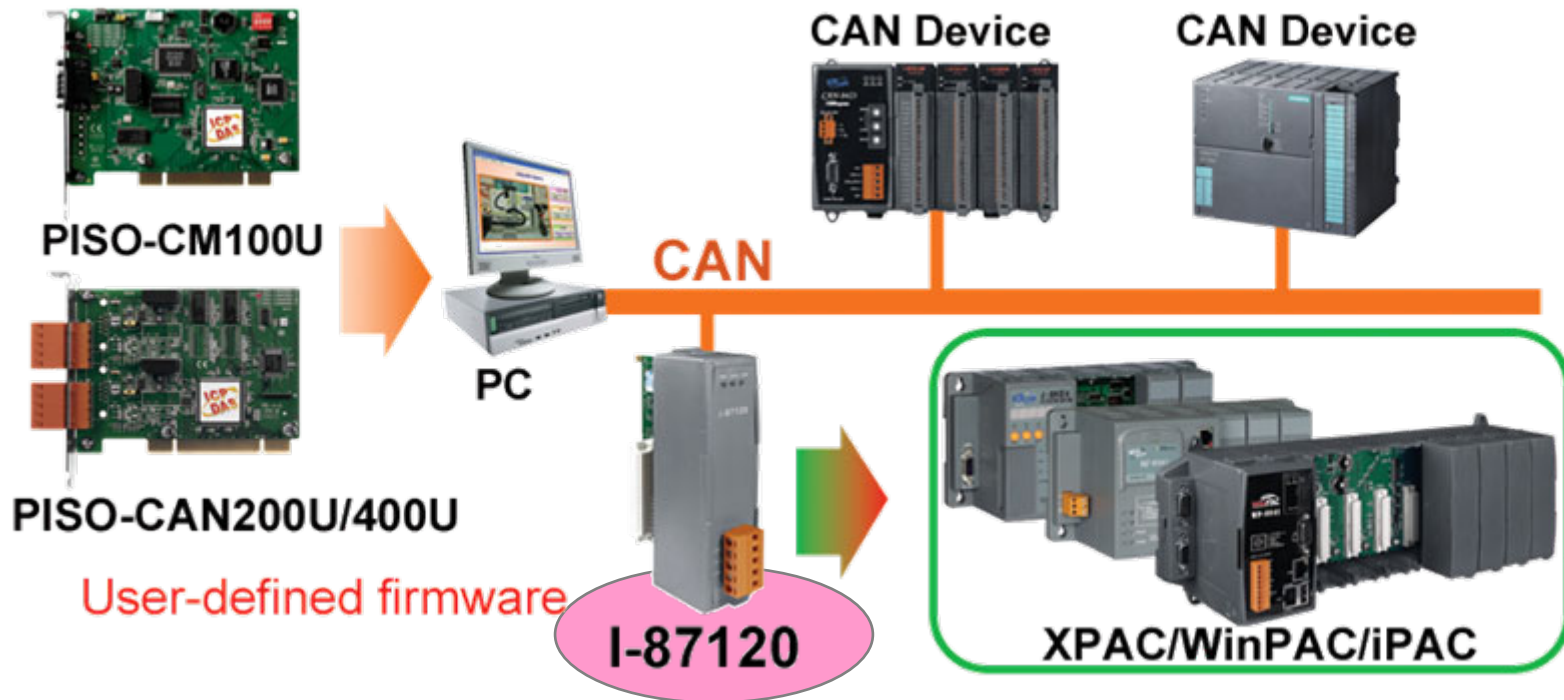

CAN bus uPAC 解决方案

• 插卡式 CAN PAC 模块 (I-8120W)

Feature :

- 模组通过 **I-8K** 并行埠与控制器主机沟通。
- 80186, 40MHz CPU.
- 512K bytes SRAM.
- 512K bytes Flash.
- 2K byte EEPROM.
- 支持 **C/C++** 程序语法，开发韧体。
- 内建泓格研发的 **Dos** 操作系统(**MiniOS 7**)。
- 可搭配各种系列主机，包含**XPAC / WinPAC / ViewPAC** 等控制器主机。
- **CAN**端带有 **2500 Vrms** 高压隔离器。
- 电源端带有 **3 kV** 高压隔离器。



CAN bus uPAC 解决方案

- 插卡式 CAN PAC 模块 (I-8120W)

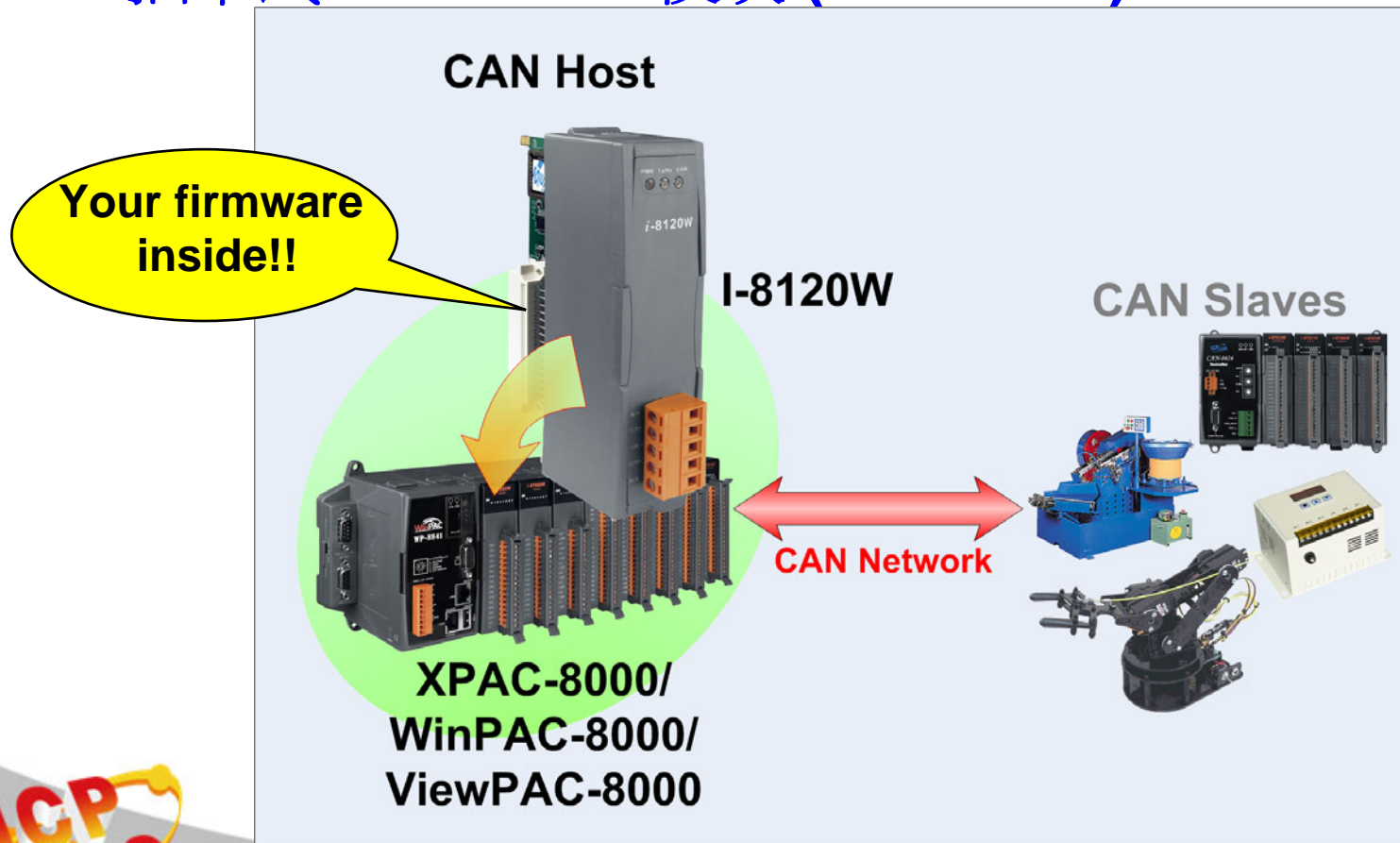

CAN bus PC 板卡解决方案

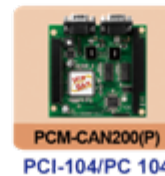
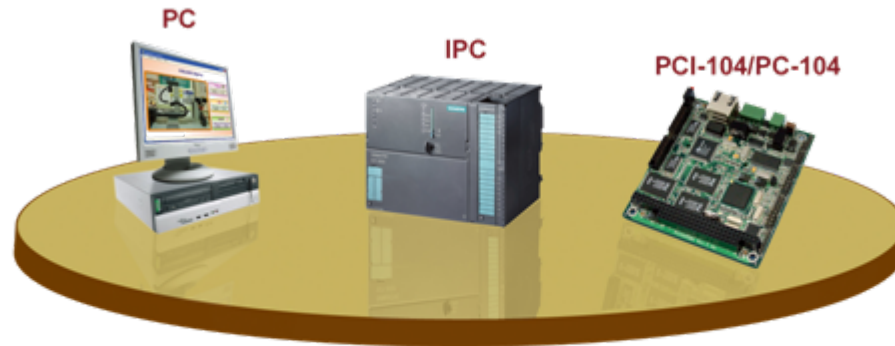

CAN/CANopen/DeviceNet



CAN/CANopen/DeviceNet devices

Industrial Computer Product Data Acquisition System



CAN bus PC 板卡解决方案

CAN bus PC 板卡产品	
Universal PCI 板卡	PISO-CAN 100U , PISO-CAN 200U , PISO-CAN 400U
内建 CPU 的板卡	PISO-CM 100U
PCI-Express 板卡	PEX-CAN 200i
PCI-104 板卡	PCM-CAN 100 , PCM-CAN 200
PCI-104+ 板卡	PCM-CAN 200P

※所有 PC 板卡最大 CAN bus FPS = 7500.



CAN bus PC 板卡解决方案

- 2 埠 CAN Universal PCI 板卡 (PISO-CAN 200U)
- 4 埠 CAN Universal PCI 板卡 (PISO-CAN 400U)

特性：

- **Universal PCI 介面。**
- 符合 **CAN 2.0A 与 2.0B 规范。**
- 符合 **ISO 11898-2 规范。**
- 速率范围 **10 k ~ 1 Mbps**及使用者自定义。
- 可设置 **CAN 过滤器。**
- 提供软件工具及多种展示程序。
- 支持 **LabVIEW 及 DASyLab 驱动程序。**
- 支持 **CAN OPC Server 驱动软件。**
- **CAN端带有 2500 Vrms 高压隔离器。**
- **电源端带有 3 kV 高压隔离器。**



PISO-CAN 200U

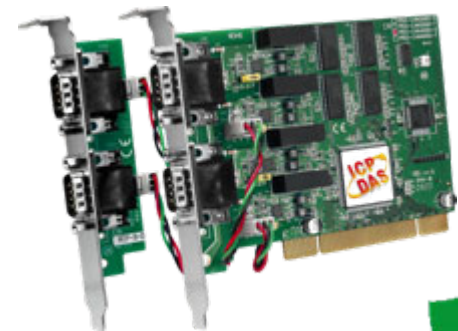

PISO-CAN 400U



CAN bus PC 板卡解决方案

- 內建 CPU 的 CAN Universal PCI 板卡 (PISO-CM100U)

特性：

- **Universal PCI 介面.**
- 符合 CAN 2.0A 与 2.0B 规范。
- 符合 ISO 11898-2 规范。
- 速率范围 10 k ~ 1 Mbps 及使用者自定义。
- 可设置 CAN 过滤器。
- 可自行开发板卡内的韧体。
- **內建 80186, 80MHz CPU.**
- **支持 LabVIEW 及 DASyLab 驱动程序。**
- **CAN端带有 2500 Vrms 高压隔离器。**
- **电源端带有 3 kV 高压隔离器。**



CAN bus PC 板卡解决方案

• 2 埠 CAN PCI-Express 板卡 (PEX-CAN 200i)

特性：

- **PCI-Express 介面。**
- 符合 **CAN 2.0A 与 2.0B 规范。**
- 符合 **ISO 11898-2 规范。**
- 速率范围 **10 k ~ 1 Mbps**及使用者自定义。
- 可设置 **CAN 过滤器。**
- 提供软件工具及多种展示程序。
- **支持 LabVIEW 及 DASyLab 驱动程序。**
- **支持 CAN OPC Server 驱动软件。**
- **CAN端带有 2500 Vrms 高压隔离器。**
- **电源端带有 3 kV 高压隔离器。**

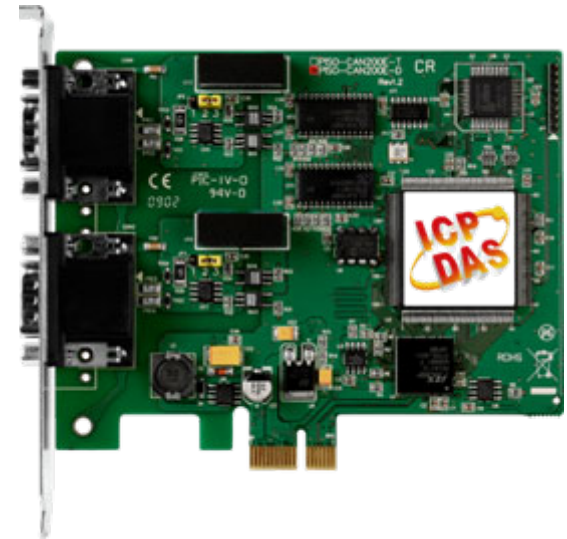

CAN bus PC 板卡解决方案

- 1 埠 CAN PCI-104 板卡 (PCM-CAN 100)
- 2 埠 CAN PCI-104 板卡 (PCM-CAN 200)

特性：

- **PCI-104 介面。**
- 符合 CAN 2.0A 与 2.0B 规范。
- 符合 ISO 11898-2 规范。
- 速率范围 10 k ~ 1 Mbps 及使用者自定义。
- 可设置 CAN 过滤器。
- 提供软件工具及多种展示程序。
- 支持 **LabVIEW 及 DASyLab 驱动程序。**
- 支持 **CAN OPC Server 驱动软件。**
- **CAN 端带有 2500 Vrms 高压隔离器。**
- **电源端带有 3 kV 高压隔离器。**



PCM-CAN 100

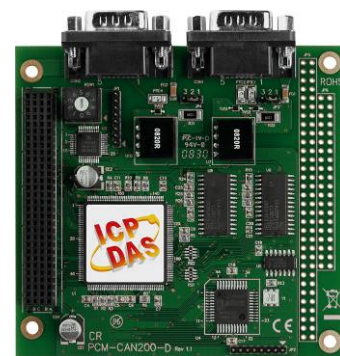

PCM-CAN 200



CAN bus PC 板卡解决方案

• 2 埠 CAN PC-104+ 板卡 (PCM-CAN 200P)

特性：

- **PC-104+ 介面.**
- 符合 **CAN 2.0A** 与 **2.0B** 规范。
- 符合 **ISO 11898-2** 规范。
- 速率范围 **10 k ~ 1 Mbps**及使用者自定义。
- 可设置 **CAN 过滤器**。
- 提供软件工具及多种展示程序。
- 支持 **LabVIEW** 及 **DASYLab** 驱动程序。
- 支持 **CAN OPC Server** 驱动软件。
- **CAN端**带有 **2500 Vrms** 高压隔离器。
- 电源端带有 **3 kV** 高压隔离器。

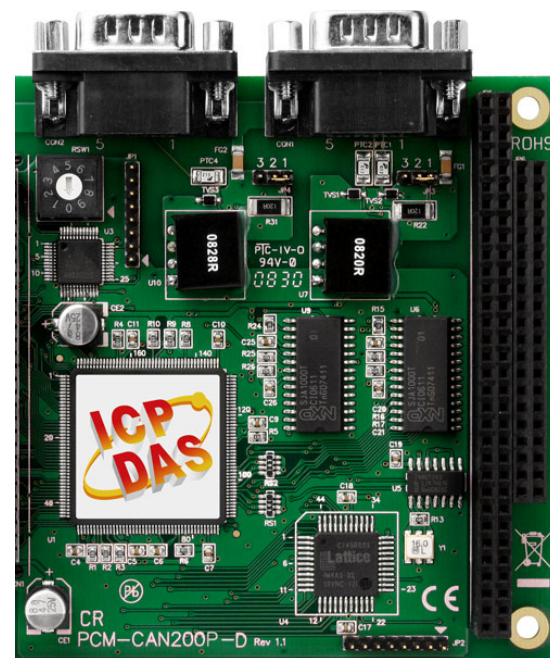

应用软件开发工具



Industrial Computer Product Data Acquisition System

Other CAN Products

功能描述	產品名稱
3 相精巧型電力錶	PM-2133-CAN
單相 4 迴路精巧型電力錶	PM-2134-CAN
7/14 通道 Surge 保護器	SG-770
CAN bus 接頭	CNT-CAN
9-pin D-sub 母頭 及 3-線式 CAN bus 纜線	CA-0910-C



CAN bus 电力表

- 3 相精巧型电力表 (PM-2133-CAN)
- 单相 4 回路精巧型电力表 (PM-2134-CAN)

特性：

- 真实均方根(True RMS)电压及电流读数。
- 采用外接开口式比流器(CT)，利于不停电作业。
- 精度良好，Wh精度可达1%。
- 具备RS-485通讯接口，支持Modbus RTU。
- 具备CAN 通讯埠，符合 CAN 2.0B规范。
- CAN端支持”一问一答”与”定时自动反应”方式，让电力表通讯更有效率。
- 通过 4 kV 静电保护测试 (ESD)。



CAN bus 电力表

- 3 相精巧型电力表 (PM-2133-CAN)
- 单相 4 回路精巧型电力表 (PM-2134-CAN)

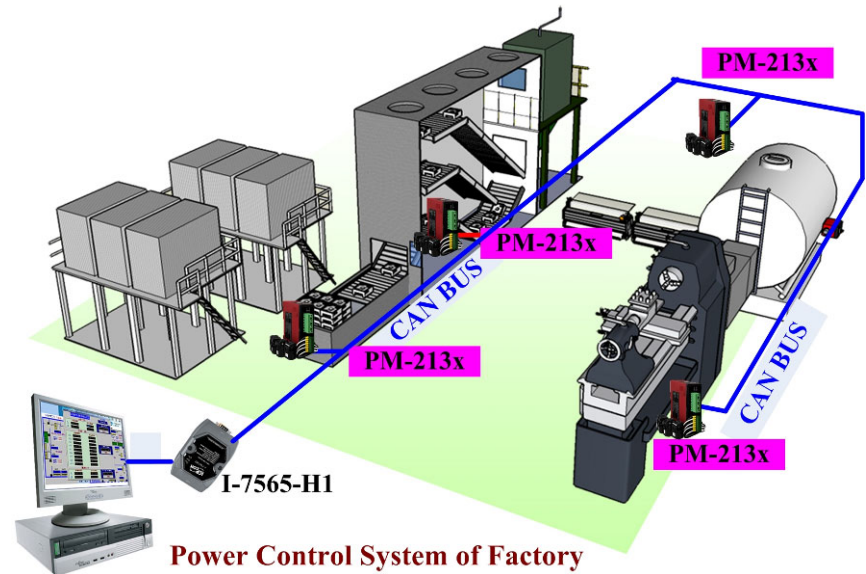
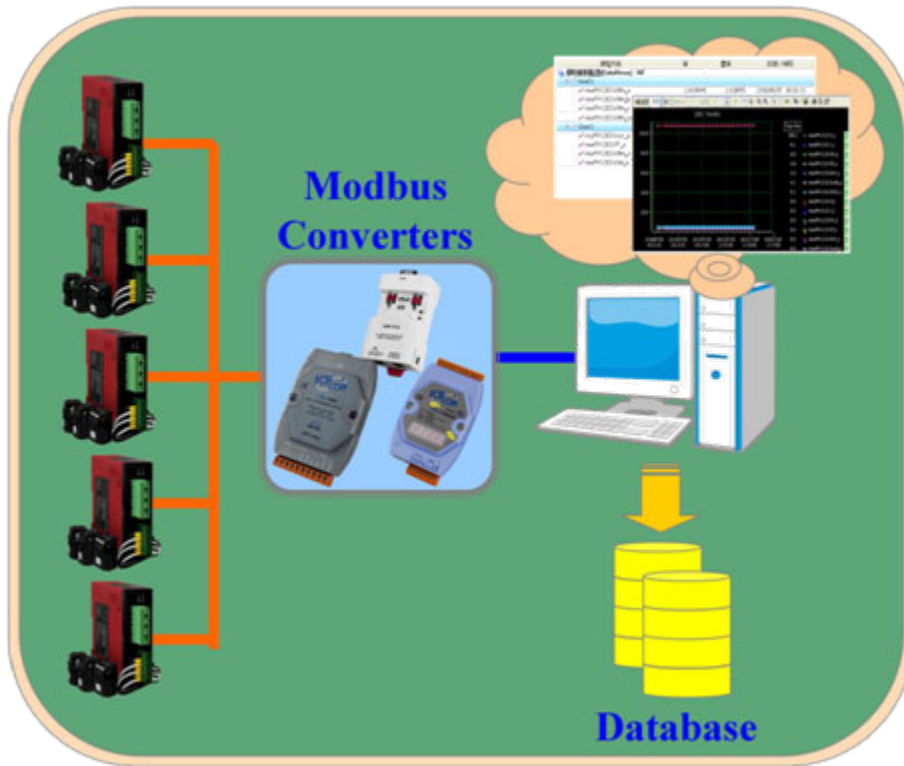

CAN Bus Surge 保護器

- 7 / 14 通道 Surge 保護器

特性：

- 符合 IEC 61000-4-5 及 IEC 61000-4-12 規範
- 7 個差動或 14 單端輸入通道
- 輸入訊號型式：Voltage, Current, Thermocouple, RTD, RS-485/422, RS-232, CAN bus, FRnet
- **6 kV Surge 保護**



CAN Bus 接頭

• CNT-CAN

特性：

- 內建切換開關，可選用 120Ω 終端電阻
- 2 條纜線設計
- 可供程式端診斷介面
- 90° 纜線插座
- Baud rate 10kbps ~ 1Mbps



CAN Bus 纜線

- CA-0910-C

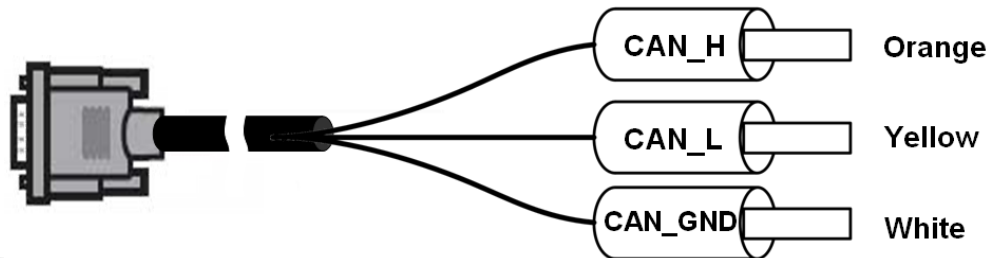
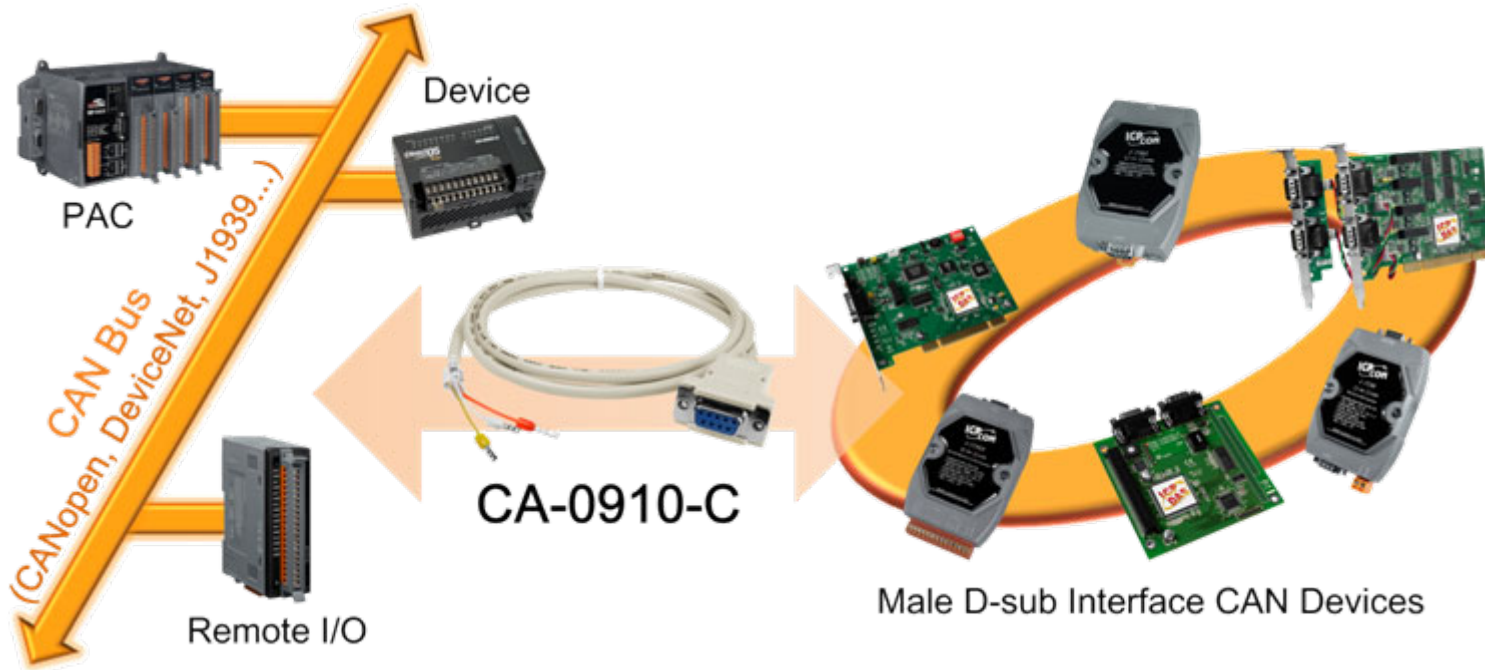

实际应用案例



水泥搅拌控制系统

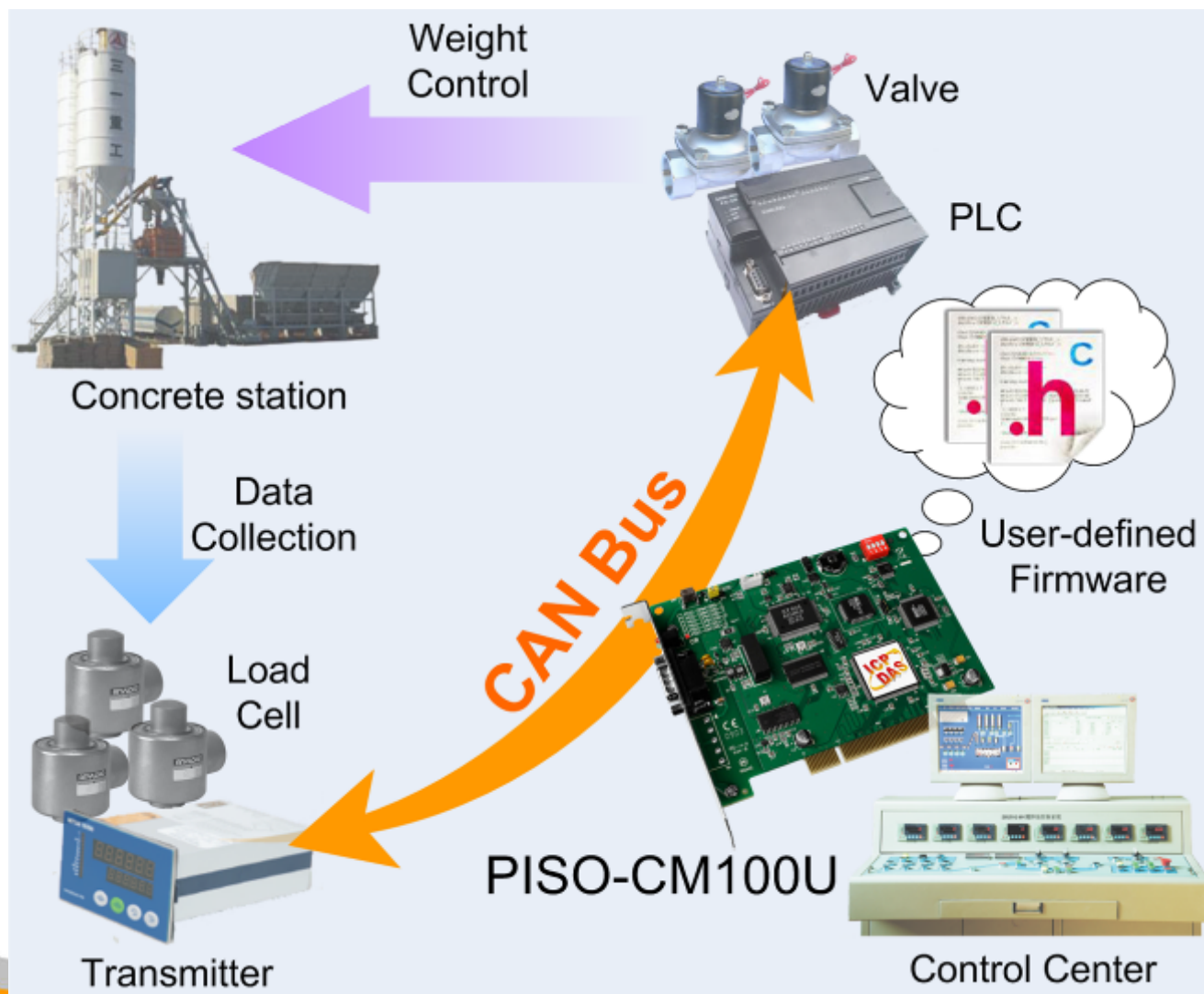

电动车充电系统

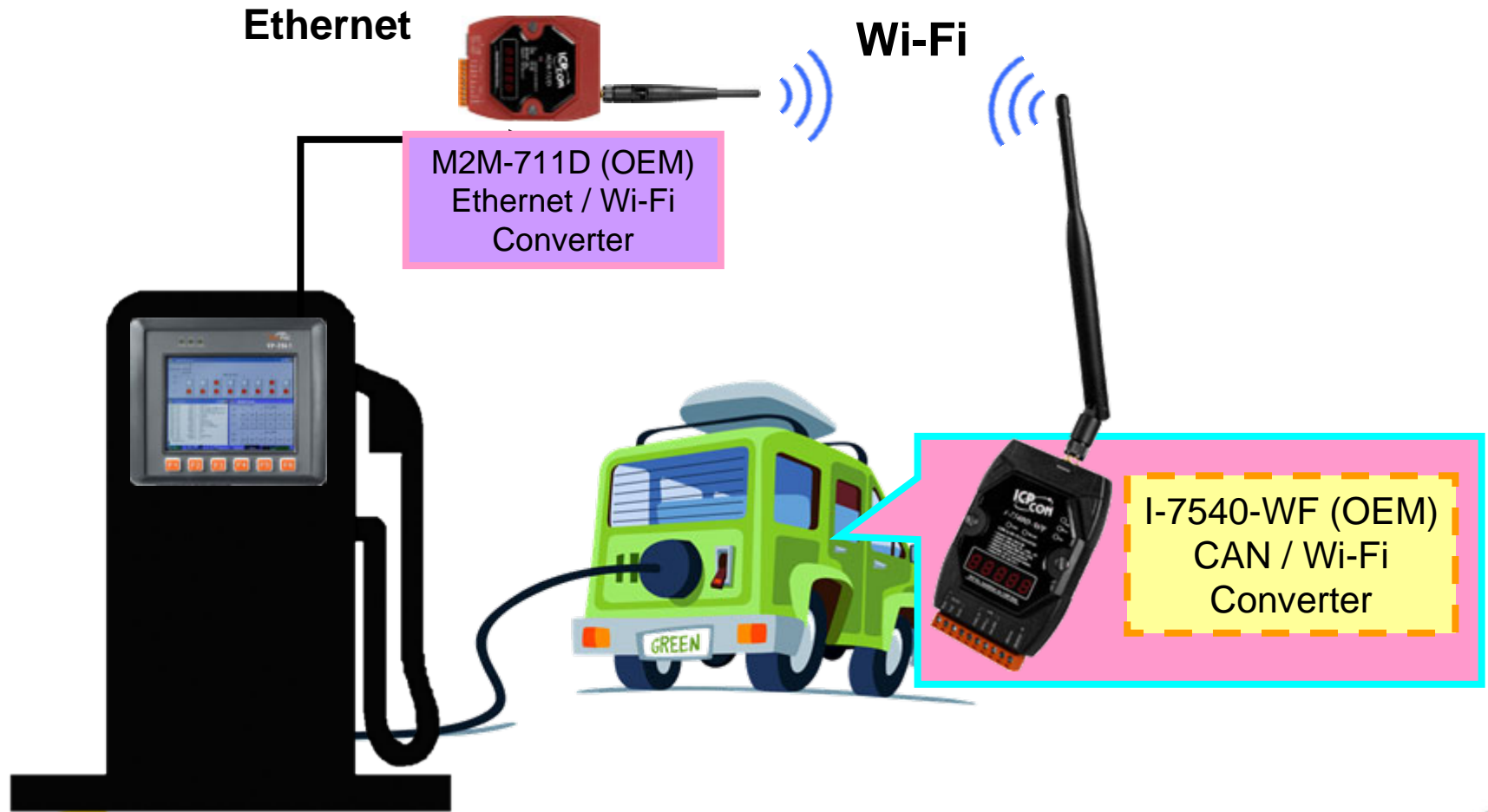

Charge Pump

运钞车监控系统

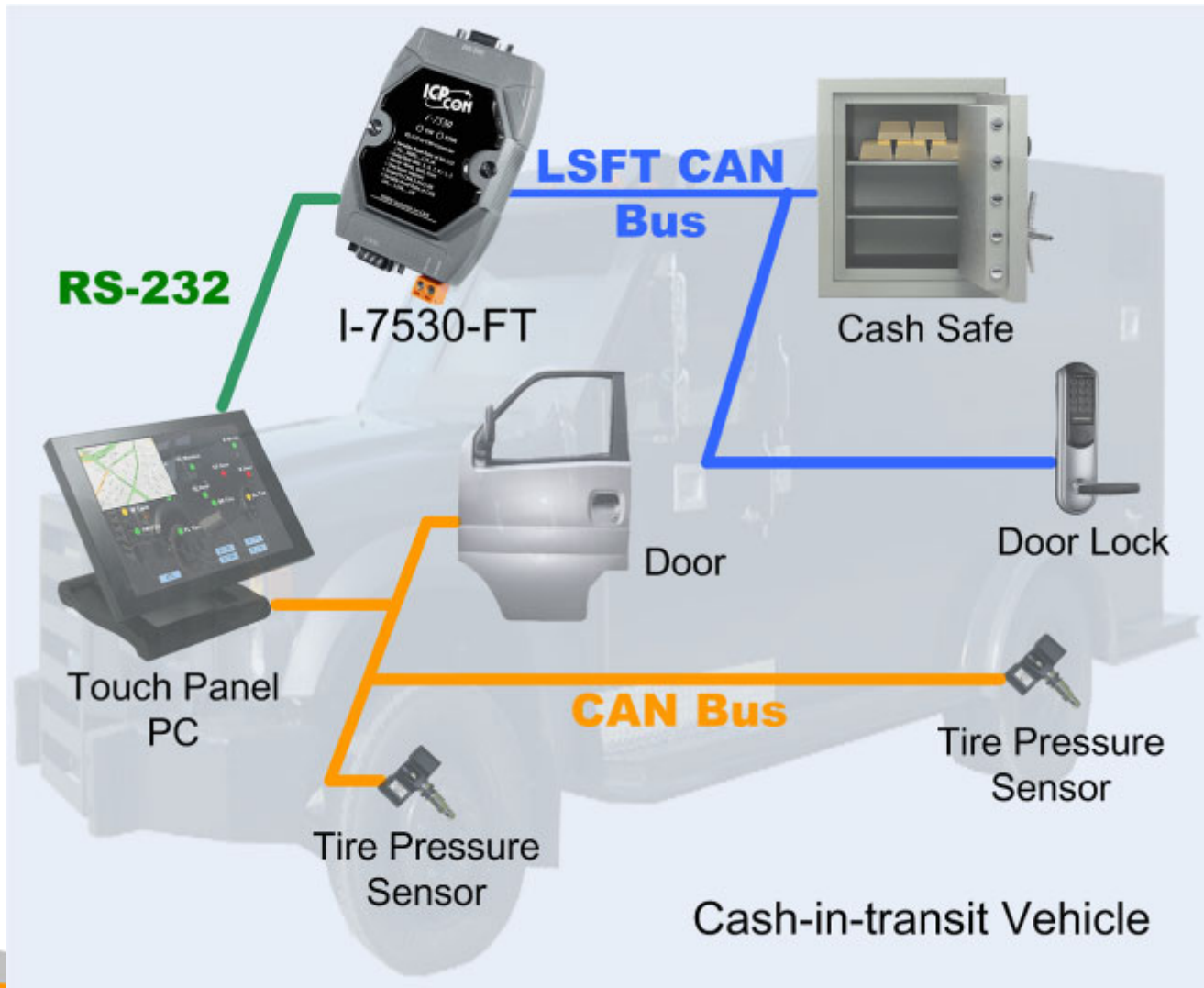

电车充电系统

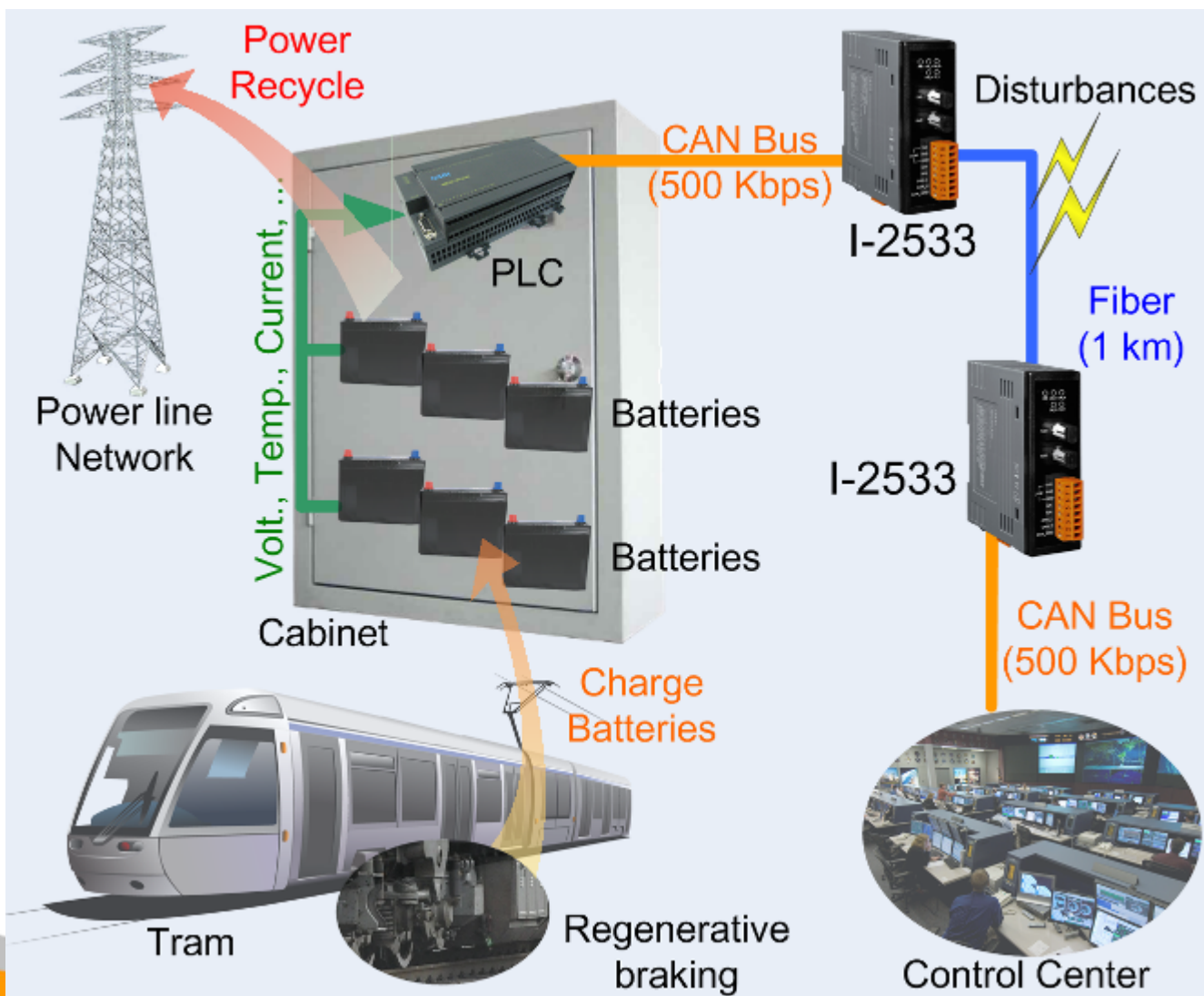

电池充电系统

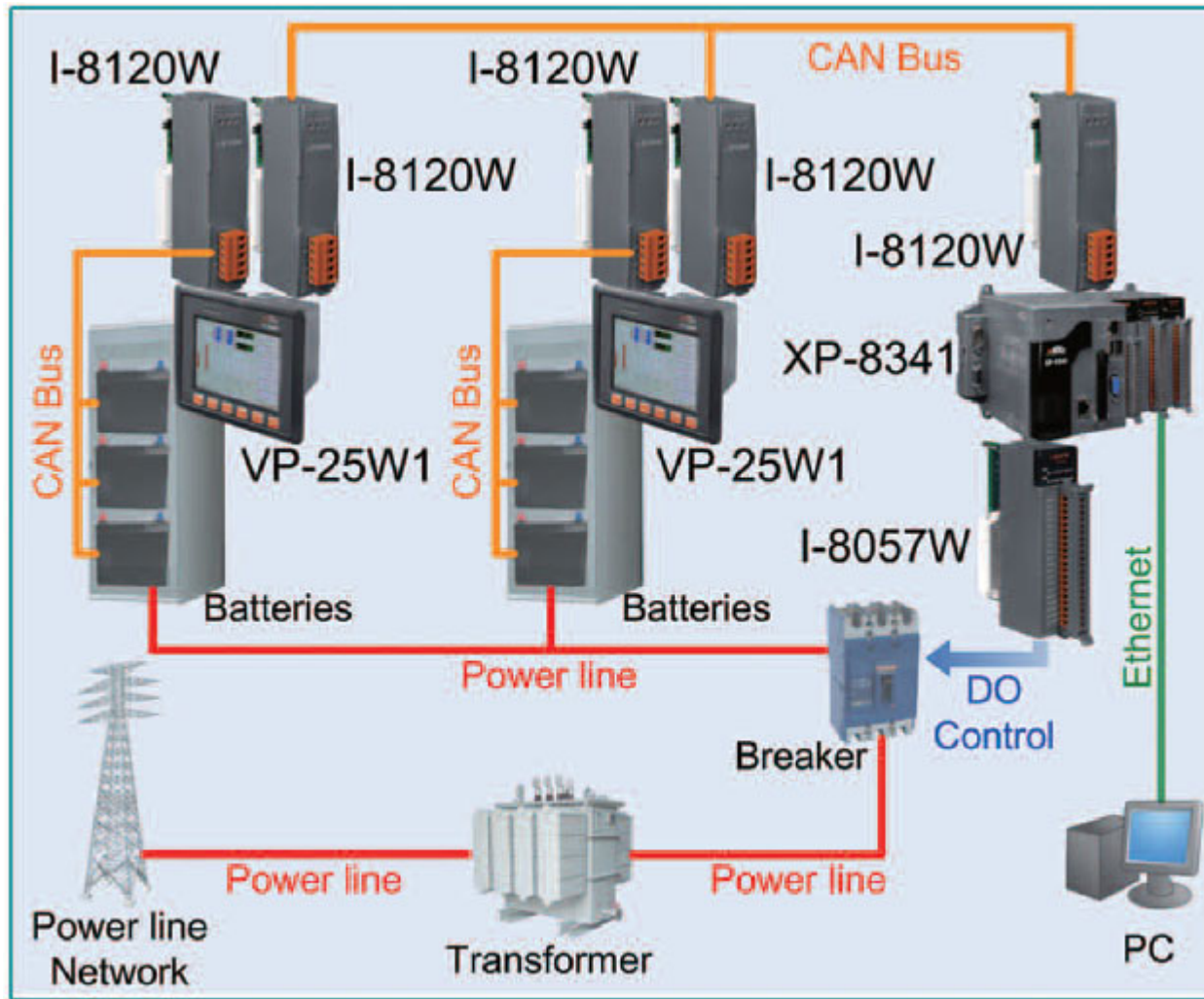

Battery Exchange System

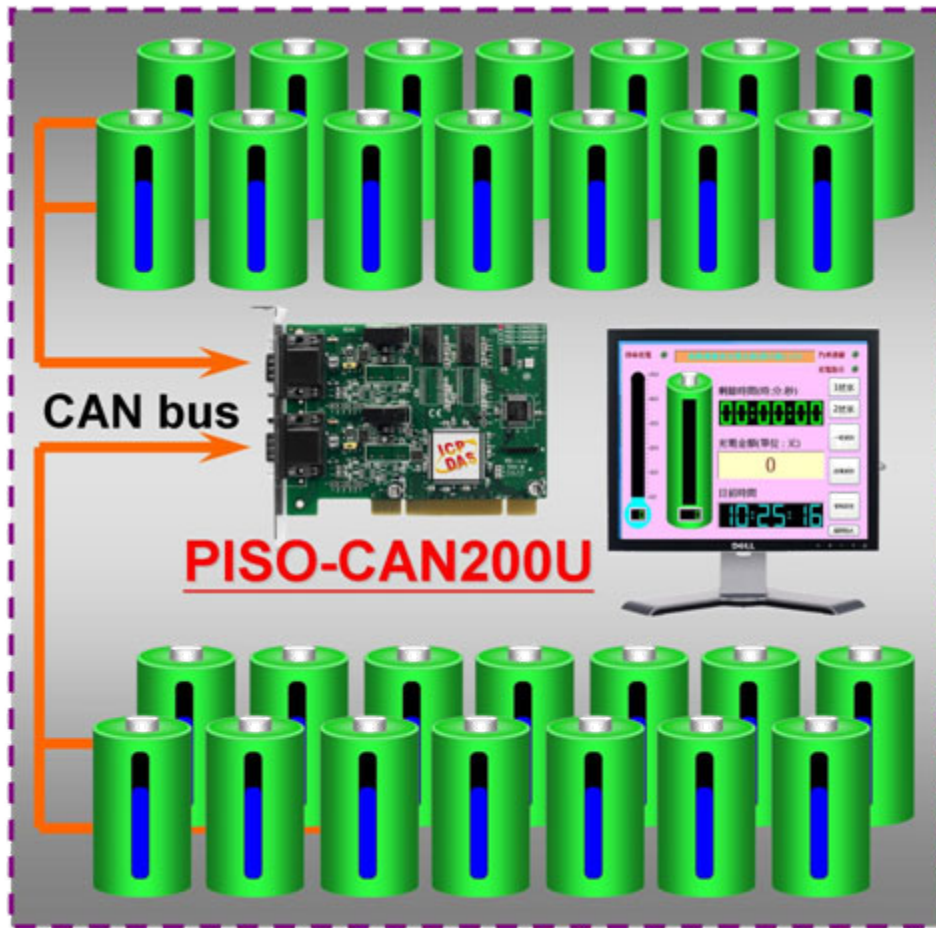

LCD Glass Inspection System



DeviceNet Network

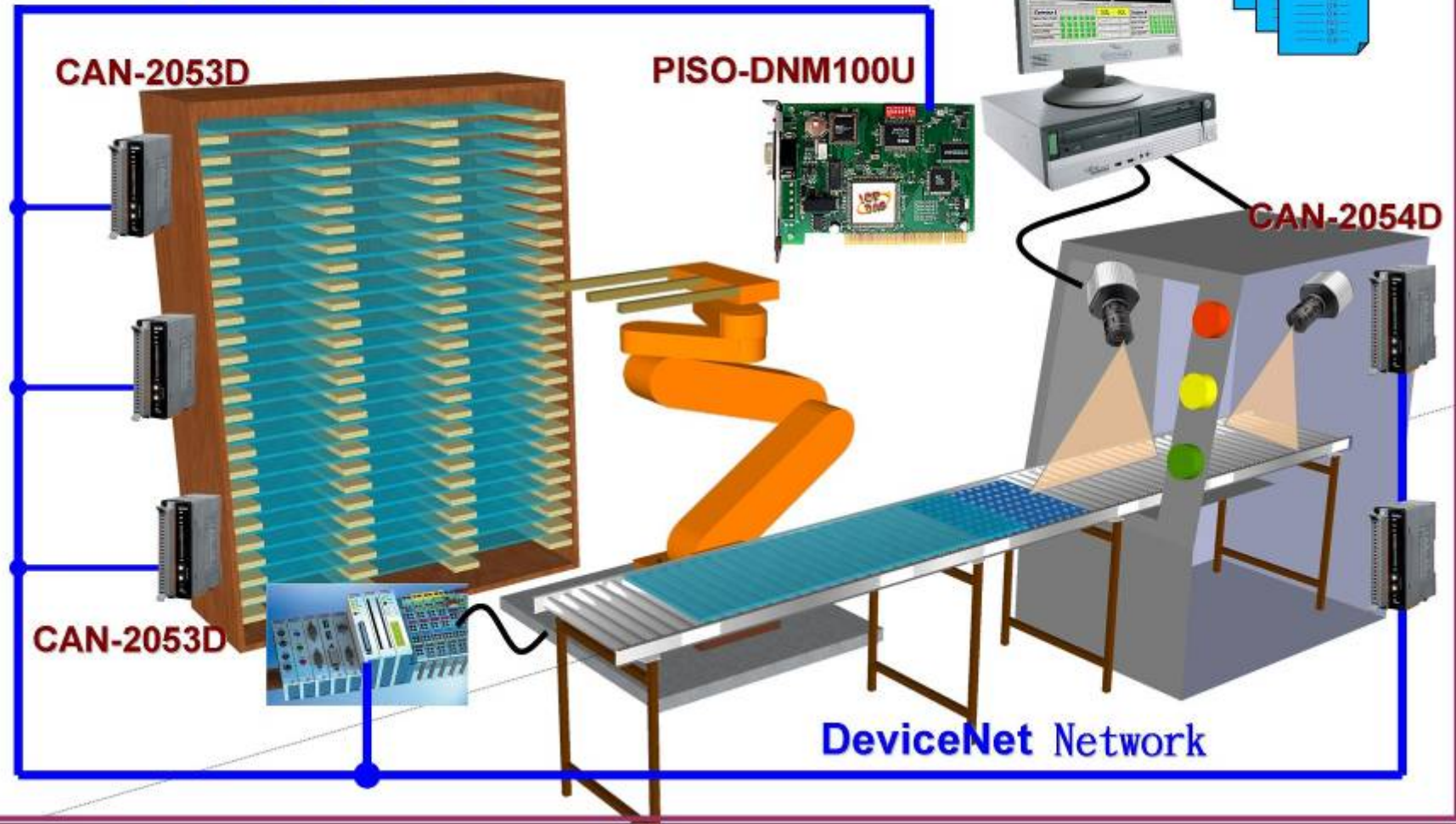

Industrial Computer Product Data Acquisition System



SMT 电力监控

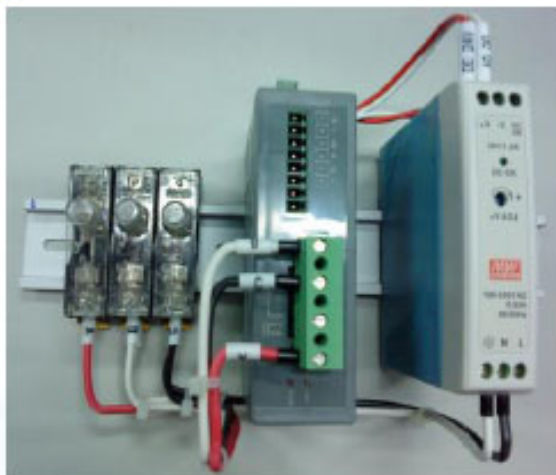

Power
Meter

Power Input

Panasonic SMT Product Line



DeviceNet Slave Vision System

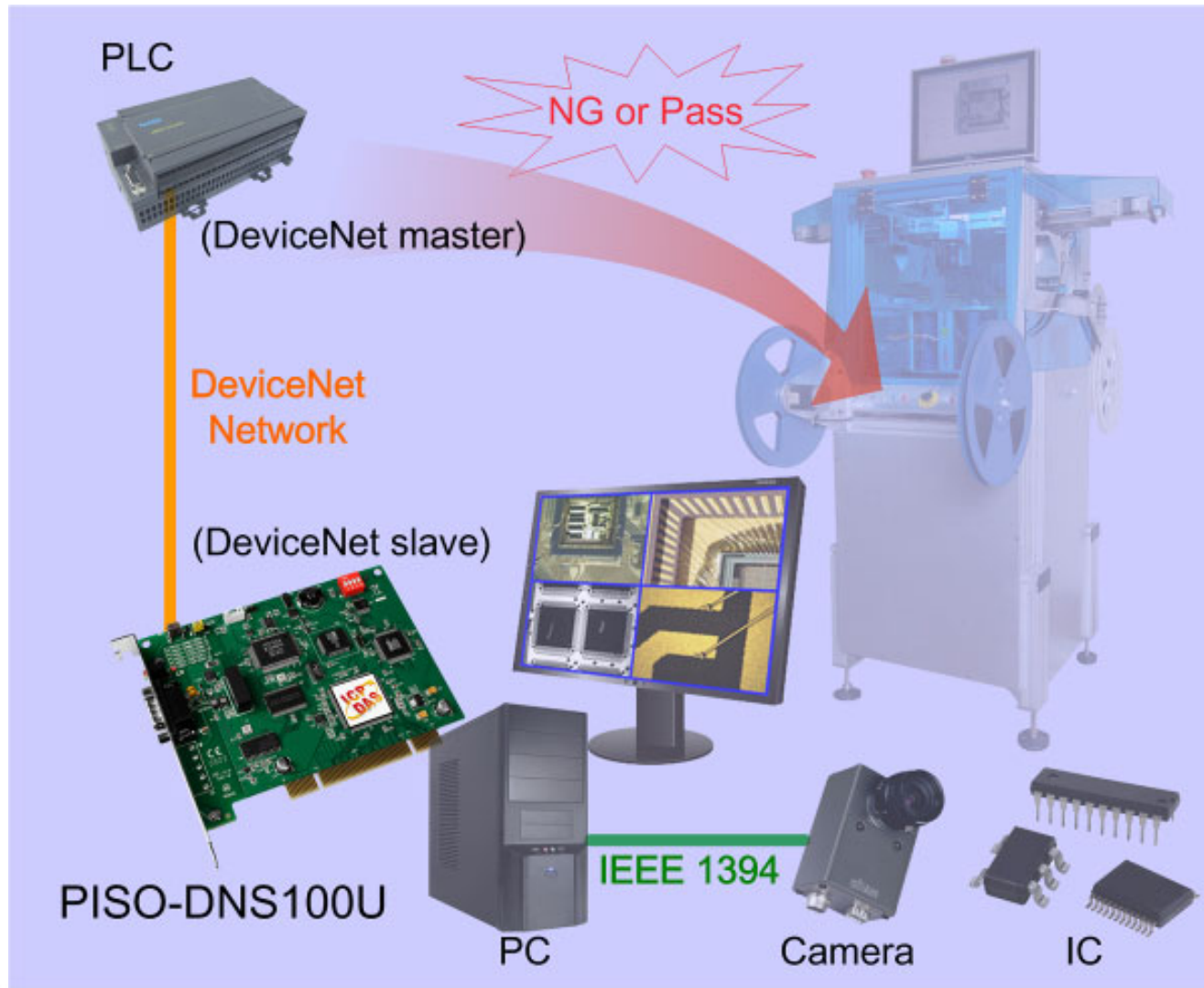

高压隔离保护及安规认证

- 电源端采用高压型隔离元件
- 通讯埠采用快速型光耦合隔离元件
- **4KV** 静电保护及宽温规格 ($-25^{\circ}\text{C} \sim 75^{\circ}\text{C}$)
- **CE** 及 **FCC** 安规认证

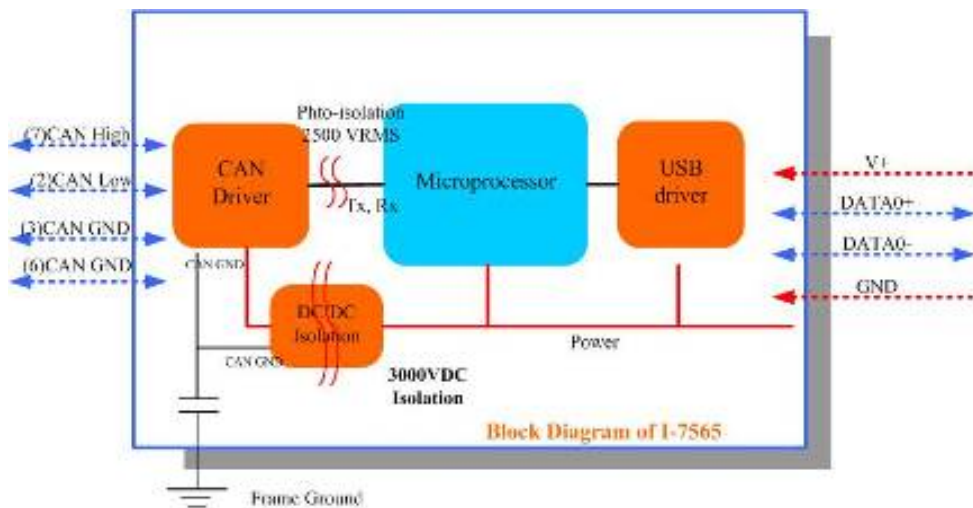

坚强的工业通讯技术 创造泓格与客户的双赢

- 提供**CAN**通讯解决方案
- 弹性应用在各种产业
- 协助客户完成专案
- 客制化产品





Thank You

